

AVERTISSEMENT

- Les accus risquent d'exploser ou d'émettre des matières toxiques. Risque d'incendie ou de brûlures. Ne pas ouvrir, écraser, altérer, démonter, chauffer au-dessus de 60 °C (140 °F) ou incinérer.
- Suivre les instructions du fabricant
- Utiliser uniquement un chargeur Shure pour recharger les accus rechargeables Shure
- **AVERTISSEMENT** : Danger d'explosion si l'accu est mal placé. Remplacer uniquement avec le même type ou un type équivalent.
- Ne jamais mettre les accus dans la bouche. En cas d'ingestion, contacter un médecin ou le centre anti-poison local
- Ne pas court-circuiter ; cela risque de causer des brûlures ou un incendie
- Ne pas charger ou utiliser des accus autres que les accus rechargeables Shure
- Mettre les accus au rebut de manière appropriée. Vérifier auprès du fournisseur local la manière appropriée de mettre au rebut les accus usagés.
- Les accus (bloc accu ou accus installés) ne doivent pas être exposés à une chaleur excessive, p. ex. lumière du soleil, feu ou similaire

Remarque : Utiliser exclusivement avec le bloc d'alimentation inclus ou un produit équivalent approuvé par Shure.

AVERTISSEMENT : Danger d'explosion si une pile incorrecte est utilisée. Fonctionne sur piles AA uniquement.

Suivre le plan de recyclage régional en vigueur pour les accus, l'emballage et les déchets électroniques.

AVERTISSEMENT : Ce produit contient un produit chimique reconnu par l'État de Californie comme pouvant entraîner le cancer, des malformations congénitales ou d'autres troubles de l'appareil reproducteur.

低功率電波輻射性電機管理辦法

第十二條

經型式認證合格之低功率射頻電機，非經許可，公司、商號或使用者均不得擅自變更頻率、加大功率或變更原設計之特性及功能。第十四條

低功率射頻電機之使用不得影響飛航安全及干擾合法通信；經發現有干擾現象時，應立即停用，並改善至無干擾時方得繼續使用。前項合法通信，指依電信法規定作業之無線電通信。低功率射頻電機須忍受合法通信或工業、科學及醫療用電波輻射性電機設備之干擾。

Émetteur à main AD2

Les émetteurs à main de la série AD offrent un son et des performances HF d'une qualité parfaite avec une large plage de réglage, le mode Haute densité (HD) et le cryptage. L'émetteur intègre une construction robuste en métal,

une alimentation rechargeable par piles AA ou accu SB900A (avec capacité de recharge connectée) et un fini noir ou argent.

Caractéristiques

Performances

- Plage allant de 20 Hz à 20 kHz avec réponse en fréquence linéaire
- Réglage du gain optimisé par l'activation automatique des étages d'entrée
- Cryptage AES 256 bits une transmission sécurisée
- Plage dynamique > 120 dB
- Plage de fonctionnement de 100 mètres (300 pieds) dans la ligne de visée
- Modes de modulation sélectionnables qui optimisent les performances en matière d'efficacité spectrale ou de qualité audio :
 - Standard — couverture optimale, faible latence
 - High Density — accroissement important du nombre de canaux max. du système
- Niveaux de puissance commutables = 2/10/35 mW (selon la région)

- Générateur de fréquences et marqueurs HF intégrés pour faciliter les tests de portée

Conception

- Capsules de microphone Shure interchangeables
- Écran LCD rétroéclairé avec menu et commandes conviviaux
- Construction robuste en métal
- Verrouillage du menu et de l'alimentation

Alimentation

- Jusqu'à 8 heures d'utilisation continue avec 2 piles alcaline AA
- L'accu Shure SB900A au lithium-ion rechargeable prolonge l'autonomie de l'accu et assure une mesure précise sans effet-mémoire
- Contacts de charge externes pour recharge connectée

Accessoires fournis

Sac à glissière	95B2313
Adaptateur fileté (européen)	31B1856
Pince micro, noire	90F4046
Pile alcaline AA (2)	80B8201

Choix d'une (1) capsule de microphone Shure parmi les modèles suivants :

SM58 (RPW112)	KSM9 argent (RPW188)
BETA 87C (RPW122)	BETA 87A (RPW120)
BETA 58A (RPW 118)	KSM9 noir (RPW184)
KSM8 noir (RPW174)	KSM8 argent (RPW170)
KSM9HS noir (RPW186)	KSM9HS argent (RPW190)

Accessoires en option

Accu SB900A ion-lithium rechargeable	SB900A
Kit d'identification de couleur de radôme pour AD2	WA617M
Couvercle de contacts de piles/d'accu pour AD2	WA618
Adaptateur de pied de microphone	WA371

Capsules de microphone Shure en option :

SM58 (RPW112)
SM86 (RPW114)
SM87A (RPW116)
BETA 58A (RPW118)
BETA 87A (RPW120)
BETA 87C (RPW122)
VP68 (RPW124)
KSM9 argent (RPW188)
KSM9HS argent (RPW190)
KSM9 noir (RPW184)
KSM9HS noir (RPW186)

Émetteurs

① Capsule de microphone

Voir la section Accessoires en option pour connaître la liste des capsules compatibles.

② Affichage

Affiche les écrans de menu et les réglages. Appuyer sur n'importe quel bouton de commande pour activer le rétroéclairage.

③ Port infrarouge (IR)

À aligner sur le port infrarouge du récepteur pendant la synchronisation IR pour effectuer la programmation automatique de l'émetteur.

④ Boutons de navigation des menus

Servent à naviguer dans les différents menus de paramètres et à en modifier les valeurs.

⑤ Compartiment des piles/de l'accu

Nécessite un accu rechargeable Shure SB900A ou 2 piles AA.

⑥ Adaptateur pour piles AA

Le retirer pour utiliser un accu Shure SB900A.

⑦ Commutateur marche/arrêt

Met l'unité sous ou hors tension.

⑧ Couvercle du compartiment des piles/de l'accu

Le verrouiller pour fixer les piles/l'accu.

⑨ Poignée

La dévisser pour accéder aux commandes et aux piles/à l'accu.

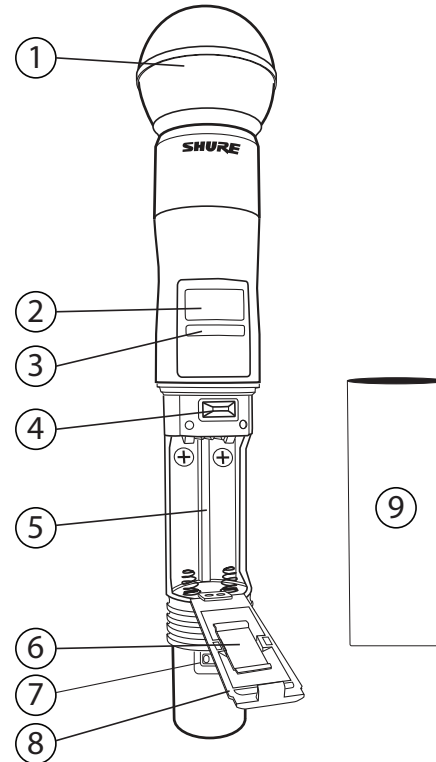

Commandes de l'émetteur

Servent à naviguer dans les différents menus de paramètres et à en modifier les valeurs.

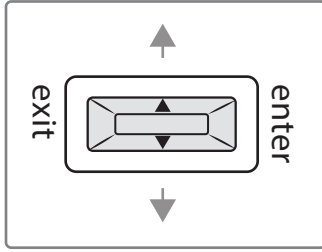

exit	Fonctionne comme un bouton « précédent » pour revenir aux menus ou paramètres précédents sans valider la modification d'une valeur
enter	Sert à accéder aux menus et à valider les modifications de paramètres
↕	Servent à faire défiler les différents menus et à modifier les valeurs des paramètres

Affichage de l'écran d'accueil

L'écran d'accueil affiche les informations et l'état de l'émetteur.

Conseil : quatre options permettent de choisir les informations à afficher sur l'écran d'accueil. Utiliser les boutons fléchés pour sélectionner l'une des options suivantes :

- Nom
- Réglage de fréquence
- Groupe (G) et Canal (C)
- Code appareil

Les icônes suivantes apparaissent pour indiquer les réglages de l'émetteur :

- Durée de fonctionnement des piles/de l'accumulateur en heures et minutes ou affichage à barres
- Clé : affichée lorsque le cryptage est activé

- Cadenas : affichée lorsque les commandes sont verrouillées
- STD : mode de transmission standard
- HD : mode de transmission haute densité
- Case à cocher : lorsqu'elle est cochée (x), le mode Coupure du son est activé et engagé. Si elle n'est pas cochée, le mode Coupure du son est activé mais pas engagé.

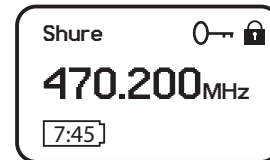

Verrouillage des commandes

Verrouiller les commandes de l'émetteur pour éviter toute modification accidentelle ou non autorisée des paramètres. L'icône de verrouillage apparaît sur la page d'accueil lorsque le verrouillage des commandes est activé.

1. Dans le menu Utilities, naviguer vers Lock et sélectionner l'une des options suivantes :
 - Locked : verrouille les commandes
 - Unlocked : déverrouille les commandes
2. Appuyer sur enter pour enregistrer.

Conseil : pour déverrouiller rapidement un émetteur : appuyer sur enter, sélectionner Unlocked et appuyer sur enter.

Mise en place des piles/de l'accum

1

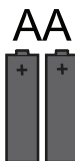
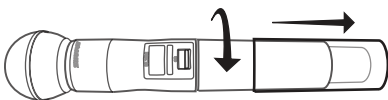

2

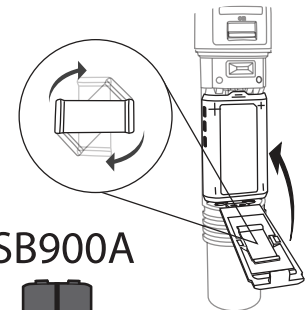
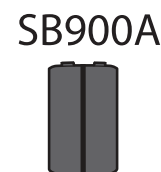

① Accès au compartiment des piles/de l'accu

Dévisser le couver de l'émetteur comme illustré pour accéder au compartiment des piles/de l'accu.

② Mise en place des piles/de l'accu

- **Piles AA** : placer les piles (en suivant les indications de polarité) et l'adaptateur AA comme indiqué. Refermer le couvercle du compartiment pour maintenir les piles.
- **Accu Shure SB900A** : placer l'accu comme indiqué (en suivant les indications de polarité). Retirer l'adaptateur AA et le ranger dans le couvercle. Refermer le couvercle du compartiment pour maintenir l'accu.

Remarque : en cas d'utilisation de piles AA, définir le type dans le menu de l'émetteur.

Définition du type de piles AA

Pour garantir une mesure exacte de l'autonomie de l'émetteur, définir le type de piles dans le menu de l'émetteur correspondant au type de piles AA installées.

Remarque : si un accu rechargeable Shure SB900A est mis en place, il n'est pas nécessaire de sélectionner un type d'accu et le menu concernant le type d'accu affiche Shure.

1. Naviguer jusqu'à Utilities et sélectionner Battery.
2. Utiliser les boutons ▼▲ pour sélectionner le type d'accu mis en place :
 - Alkaline = alcaline
 - NiMH = hydrure métallique de nickel
 - Lithium = primaire au lithium
3. Appuyer sur enter pour enregistrer.

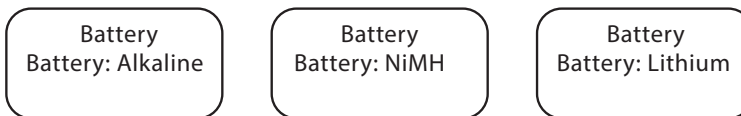

Mise à jour du firmware

Les firmwares sont des logiciels intégrés à chaque appareil pour en contrôler les fonctionnalités. Régulièrement, de nouvelles versions de firmware sont développées pour y incorporer des fonctions supplémentaires et y apporter des améliorations. Pour tirer parti des améliorations en matière de conception, il est possible de télécharger et d'installer les nouvelles versions de firmware à l'aide de Shure Update Utility. Pour télécharger Shure Update Utility, rendez-vous à l'adresse <http://www.shure.com/>.

Gestion des versions de firmware

Lors d'une mise à jour, commencer par télécharger le firmware sur le récepteur, puis mettre à jour les émetteurs à la même version de firmware pour obtenir un fonctionnement homogène.

La version du firmware des appareils Shure est numérotée sous la forme suivante : MAJEUR.MINEUR.PATCH (p. ex. 1.2.14). Au minimum, tous les appareils du réseau (y compris les émetteurs) doivent avoir les mêmes numéros de version de firmware MAJEUR et MINEUR (p. ex., 1.2.x).

Mise à jour de l'émetteur

1. Pour télécharger le firmware vers l'émetteur, aller à Device Configuration>Tx Firmware Update sur le récepteur.
2. Placer l'émetteur sur le côté et aligner les ports IR.
3. Appuyer sur ENTER sur le récepteur pour lancer le téléchargement vers l'émetteur. Les ports IR doivent rester alignés pendant toute la durée du téléchargement, ce qui peut prendre 50 secondes ou plus.

Accu rechargeable Shure SB900A

Les accus Shure SB900A au lithium-ion constituent une option rechargeable d'alimentation des émetteurs. Les accus sont rapidement chargés à 50 % de leur capacité en une heure et complètement chargés en trois heures.

Des chargeurs simples et des chargeurs à plusieurs baies sont disponibles pour recharger les accus Shure.

Attention : charger uniquement les accus rechargeables Shure avec un chargeur d'accu Shure.

Autonomie de l'accu Shure SB900A

2 mW	10 mW	35 mW
Jusqu'à 9 heures	Jusqu'à 9 heures	Jusqu'à 5 heures

Vérification des informations relatives à l'accu

Quand on utilise un accu rechargeable SB900A, le nombre d'heures et de minutes restantes est affiché sur l'écran d'accueil du récepteur et de l'émetteur.

Des informations détaillées relatives à l'accu sont affichées dans le menu Battery de l'émetteur : Utilities>Battery

- Battery: type de chimie des piles ou de l'accu mis en place (Shure, alcaline, lithium, NiMH)
- Bars: indique le nombre de barres affichées
- Time: durée de fonctionnement de l'accu
- Charge: pourcentage de capacité de charge
- Health: pourcentage de santé actuel de l'accu
- Cycle: nombre de cycles de charge enregistrés pour l'accu mis en place
- Temp: température de l'accu en degrés Fahrenheit et Celsius

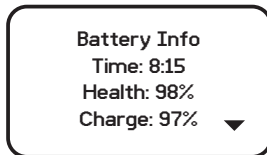

Conseils importants pour l'entretien et le stockage des accus rechargeables Shure

L'entretien et le stockage corrects des accus Shure permettent d'obtenir des performances fiables et assurent une longue vie utile.

- Toujours stocker les accus et les émetteurs à température ambiante
- Idéalement, il faudrait que les accus soient chargés à environ 40 % de leur capacité pour le stockage à long terme
- Nettoyer périodiquement les contacts de l'accu avec de l'alcool pour maintenir un contact idéal
- Durant le stockage, vérifier les accus tous les 6 mois et les recharger à 40 % de leur capacité, si nécessaire

Pour de plus amples renseignements sur les accus rechargeables, visiter www.shure.com.

Piles AA et autonomie de l'émetteur

Les émetteurs sont compatibles avec les types de piles AA suivants :

- Alcaline
- Hydrure métallique de nickel (NiMH)
- Primaire au lithium

Un témoin de pile à 5 segments représentant le niveau de charge des piles de l'émetteur est affiché sur les écrans de l'émetteur et du récepteur. Les tableaux suivants indiquent l'autonomie restante approximative en heures et minutes.

Remarque : la durée de fonctionnement des piles varient en fonction de leur fabricant, de leur âge et des conditions environnementales.

Piles AA et autonomie de l'émetteur

Alcaline

Témoin de pile	Autonomie restante approximative (en heures et minutes)
	8h00 à 6h00
	> 4h00
	> 1h45
	≅ 1h45
	≅ 0h45
	≅ 0h15

NiMH (2 700 mAh)

Témoin de pile	Autonomie restante approximative (en heures et minutes)
	11h00 à 8h00
	> 5h00
	> 2h00
	≅ 2h00
	≅ 0h45
	≅ 0h15

Primaire au lithium (3 500 mAh)

Témoin de pile	Autonomie restante approximative (en heures et minutes)
	14h00 à 10h00
	> 6h00
	> 2h00
	≅ 2h00
	≅ 0h45
	≅ 0h15

Paramètres de menu

Le menu Main organise les paramètres de l'émetteur disponibles en trois catégories :

- Radio
- Audio
- Utilities

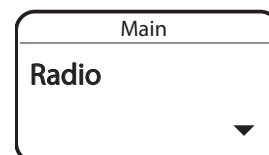

Conseils pour modifier les paramètres de menu

- Pour accéder aux options du menu à partir de l'écran d'accueil, sélectionner enter. Sélectionner une nouvelle fois enter pour accéder aux paramètres de menu.
- Un paramètre de menu clignote lorsque la modification est activée
- Pour augmenter, diminuer ou modifier un paramètre, utiliser les boutons fléchés
- Pour enregistrer une modification du menu, sélectionner enter
- Pour quitter un menu sans enregistrer de modification, sélectionner exit

Arborescence de menu

Radio

- Group Channel
- Frequency
- RF Power
- RF Output

Audio

- Offset
- MuteMode
- Tone
- Level

Utilities

- Dev ID
- Lock
- Marker
- Battery
- About
- Reset All

Menu Radio

G: et C: Groupe et canal

Appuyer sur le bouton enter pour pouvoir modifier un groupe (G:) ou un canal (C:). Utiliser les boutons fléchés pour régler les valeurs.

Fréquence

Appuyer sur le bouton enter une fois pour modifier les trois premiers chiffres, ou deux fois pour modifier les trois derniers chiffres.

RF Power

Des réglages à forte puissance peuvent étendre la portée de l'émetteur.

RF Output

- On : le signal HF est actif
- Mute : le signal HF est inactif

Menu Audio

Offset

Régler le niveau d'offset pour équilibrer les niveaux de micro lors de l'utilisation de deux émetteurs pour la diversité de fréquence.

MuteMode

Lorsque ce mode est activé, l'interrupteur d'alimentation est configuré en tant qu'interrupteur de coupure du son :

- Interrupteur d'alimentation activé : signal audio actif
- Interrupteur d'alimentation désactivé : signal audio coupé

Tone

L'émetteur générera une fréquence de test continue. La fréquence peut être réglée à 400 Hz ou 1 000 Hz.

Niveau

Lorsque cette option est activée, permet de régler le niveau de sortie de la fréquence de test.

Menu Utilities

Dev ID

Attribuer un code appareil de 9 lettres ou chiffres maximum.

Lock

Verrouille les commandes et l'interrupteur d'alimentation de l'émetteur.

Marker

Lorsque cette option est activée, appuyer sur le bouton enter pour ajouter un marqueur dans Wireless Workbench.

Battery

Affiche les informations des piles/de l'accu :

- Battery: type de chimie des piles ou de l'accu mis en place (rechargeable Shure, alcaline, lithium, NiMH)
- Bars: indique le nombre de barres affichées
- Time: durée de fonctionnement de l'accu
- Charge: pourcentage de capacité de charge
- Health: pourcentage de santé actuel de l'accu
- Cycle: nombre de cycles de charge enregistrés pour l'accu mis en place
- Temp: température de l'accu en degrés Fahrenheit et Celsius

About

Affiche les informations de l'émetteur :

- FW: firmware installé
- HW: version du matériel
- SN: numéro de série

Reset All

Restaure les paramètres d'usine pour tous les paramètres de l'émetteur.

Synchro IR

Utiliser la synchronisation IR pour créer un canal audio entre l'émetteur et le récepteur.

Remarque : la bande du récepteur doit coïncider avec celle de l'émetteur.

1. Sélectionner un canal de récepteur.
2. Régler le canal sur une fréquence disponible à l'aide de la fonction de scan du groupe ou rechercher manuellement une fréquence ouverte.
3. Allumer l'émetteur.

4. Appuyer sur le bouton SYNC du récepteur.
5. Aligner les fenêtres IR de l'émetteur et du récepteur afin que la LED IR s'allume en rouge. Une fois l'opération terminée, Sync Success! s'affiche. L'émetteur et le récepteur sont maintenant réglés sur la même fréquence.

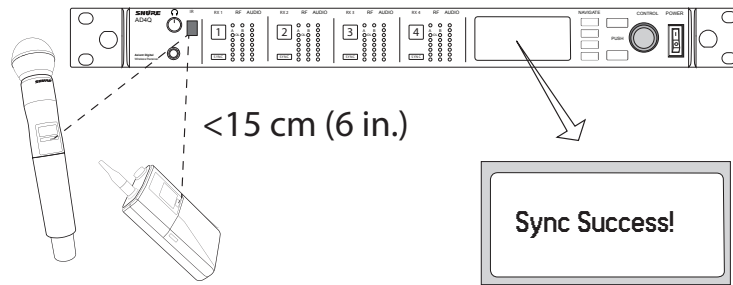

Remarque :

toute modification de l'état de cryptage du récepteur (activation ou désactivation du cryptage) nécessite une synchronisation pour transférer les réglages à l'émetteur. De nouvelles clés de cryptage pour le canal de l'émetteur et du récepteur sont générées à chaque synchronisation infrarouge. Pour demander une nouvelle clé pour un émetteur, effectuer une synchronisation IR avec le canal de récepteur souhaité.

Réglage manuel des fréquences

L'émetteur peut être réglé manuellement sur une fréquence, un groupe ou un canal spécifique

1. Naviguer jusqu'au menu Radio.
2. Pour sélectionner une fréquence manuellement, accéder à G: et C: pour modifier le groupe et le canal, ou au paramètre de fréquence.
3. Appuyer sur enter pour pouvoir les modifier.
4. Utiliser les boutons Δ ∇ pour régler le groupe, le canal ou la fréquence.
5. Appuyer sur enter pour enregistrer, puis sur exit une fois terminé.

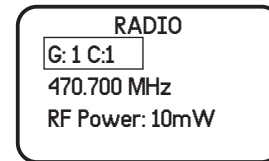

Coupure HF

La coupure HF empêche la transmission du son en supprimant le signal HF tout en permettant à l'émetteur de rester sous tension. L'écran d'accueil affiche RF Mute dans ce mode.

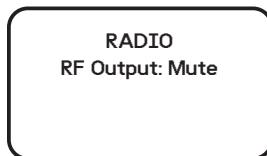

1. Dans le menu Radio, naviguer vers RF Output.
2. Choisir l'une des options suivantes :
 - On : le signal HF est actif
 - Mute : le signal HF est désactivé
3. Appuyer sur enter pour enregistrer.

Éteindre puis rallumer l'émetteur ou remplacer les piles/l'accu redéfinit l'option RF Output sur On.

Coupure HF à la mise sous tension

La coupure HF à la mise sous tension place l'émetteur en mode RF Mute dès qu'il est allumé.

- En commençant avec l'émetteur éteint, appuyer sans relâcher sur le bouton exit, puis mettre l'émetteur sous tension
- Continuer à appuyer sur le bouton exit jusqu'à ce que le message RF Muted apparaisse sur l'écran d'accueil

Surcharge d'entrée

Le message OVERLOAD s'affiche quand l'entrée audio reçoit un signal d'entrée d'un niveau élevé. Réduire le signal d'entrée ou éloigner le microphone de la source pour supprimer la surcharge.



Générateur de fréquences

L'émetteur comprend un générateur de fréquences interne qui produit un signal audio continu qui facilite le test du son ou le dépannage de la chaîne du signal audio. Le niveau de la fréquence peut être réglé entre -60 et 0 dB et la fréquence peut être réglée à 400 Hz ou 1 000 Hz.

1. Dans le menu Audio, sélectionner Tone.
2. Régler la fréquence sur 400 Hz ou 1000 Hz.
3. Sélectionner Level et utiliser les boutons fléchés pour régler la valeur entre -60 et 0 dB.

Conseil : toujours commencer en réglant le niveau à -60 dB pour éviter de surcharger les haut-parleurs ou les casques.

Pour désactiver la fréquence, sélectionner Off dans le menu ou rallumer l'émetteur.

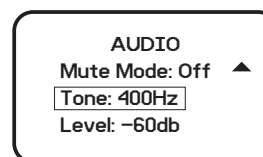

Égalisation des niveaux audio avec l'offset

Lors de la liaison d'au moins deux émetteurs à un récepteur, les microphones ou instruments peuvent présenter des niveaux sonores différents. Si cela se produit, utiliser la fonction Offset pour égaliser les niveaux audio et supprimer les différences de volume audibles entre les émetteurs. Si un seul émetteur est utilisé, régler le paramètre Offset sur 0 dB.

1. Allumer le premier émetteur et effectuer une vérification du son pour tester le niveau de ce dernier. Éteindre l'émetteur une fois terminé.
2. Allumer le deuxième émetteur et effectuer une vérification du son pour tester le niveau de ce dernier. Faire de même pour tous les autres émetteurs.

3. S'il existe une différence audible du niveau sonore entre les deux émetteurs, naviguer jusqu'au menu Offset (Audio>Offset) de l'émetteur pour augmenter ou diminuer le paramètre Offset en temps réel afin d'égaliser les niveaux audio.



Caractéristiques

Plage d'offset du micro

-12 à 21 dB (Par paliers de 1 dB)

Type d'accu

Shure SB900A Li-ion rechargeable ou LR6 Piles AA 1,5 V

Durée de fonctionnement des piles

@ 10 mW

Shure SB900A	jusqu'à 9 heures
Alcaline	jusqu'à 8 heures

0

Dimensions

256 mms x 51 mms (10,1 po x 2,0 po) L x diam.

⁰ Voir le tableau de durée de fonctionnement des piles

¹ Remarque : dépend du type de microphone

Poids

340 g (12,0 oz), sans piles

Boîtier

Aluminium moulé

Entrée audio

Configuration

Asymétrique

Niveau d'entrée maximum

1 kHz avec DHT de 1 %

145 dB SPL (SM58), typique

1

Sortie HF**Type d'antenne**

Intégrée hélicoïdale simple bande

Bande passante occupée

<200 kHz

Type de modulation

Numérique exclusive Axient de Shure

Alimentation

2 mW, 10 mW, 35 mW

2

Bandes de fréquences et puissance HF de l'émetteur

Bande	Plage de fréquences (MHz)	Puissance HF (mW) ^{***}
G53	470 à 510	2/10/35
G54	479 à 565	2/10/20
G55	470 à 636*	2/10/35
G56	470 à 636	2/10/35
G57	470 à 616*	2/10/35
G62	510 à 530	2/10/35
H54	520 à 636	2/10/35
K53	606 à 698*	2/10/35
K54	606 à 663**	2/10/35
K55	606 à 694	2/10/35
K56	606 à 714	2/10/35
K57	606 à 790	2/10/35
K58	622 à 698	2/10/35
L54	630 à 787	2/10/35
R52	794 à 806	2/10/35
JB	806 à 810	2/10
X51	925 à 937.5	2/10
X55	941 à 960	2/10/35

Remarque : *avec un vide entre 608 et 614 MHz.

Remarque : **avec un vide entre 608 et 614 MHz et un vide entre 616 et 653 MHz.

Remarque : ***puissance fournie au port d'antenne.

Country Code	Frequency Range
Code de Pays	Gamme de frequences
Codice di paese	Gamme di frequenza
Código de país	Gama de frecuencias
Länder-Kürzel	Frequenzbereich
A, B, BG, CH, CY, CZ, D, DK, EST, F	*
FIN, GB, GR, H, HR, I, IRL, IS, L, LT	*

Country Code	Frequency Range
Code de Pays	Gamme de frequences
Codice di paese	Gamme di frequenza
Código de país	Gama de frecuencias
Länder-Kürzel	Frequenzbereich
M, N, NL, P, PL, RO, S, SK, SLO, TR	*
all other countries	*

* This equipment may be capable of operating on some frequencies not authorized in your region. See Licensing Information.

Country Code	Frequency Range
Code de Pays	Gamme de frequences
Codice di paese	Gamme di frequenza
Código de país	Gama de frecuencias
Länder-Kürzel	Frequenzbereich
A, B, BG, CH, CY, CZ, D, DK, EST, F	*
FIN, GB, GR, H, HR, I, IRL, IS, L, LT	*
M, N, NL, P, PL, RO, S, SK, SLO, TR	*
all other countries	*

* This equipment may be capable of operating on some frequencies not authorized in your region. See Licensing Information.

Country Code	Frequency Range
Code de Pays	Gamme de frequences
Codice di paese	Gamme di frequenza
Código de país	Gama de frecuencias
Länder-Kürzel	Frequenzbereich
A, B, BG, CH, CY, CZ, D, DK, EST, F	*
FIN, GB, GR, H, HR, I, IRL, IS, L, LT	*
M, N, NL, P, PL, RO, S, SK, SLO, TR	*
all other countries	*

* This equipment may be capable of operating on some frequencies not authorized in your region. See Licensing Information.

Homologations² Voir tableau de gamme de fréquences et de puissance de sortie, varie suivant la région

Homologué selon la partie 74 des réglementations FCC.

Homologué au Canada selon RSS-210.

Code FCC : DD4AD2G55, DD4AD2G57, DD4AD2K53, DD4AD2K54, DD4AD2X55. **IC :** 616A-AD2G55, 616A-AD2K53.

Cet appareil est conforme à la ou aux normes RSS d'exemption de licence d'Industrie Canada. L'utilisation de ce dispositif est assujettie aux deux conditions suivantes : (1) ce dispositif ne doit pas causer d'interférences et (2) ce dispositif doit accepter toutes les interférences, y compris celles qui pourraient provoquer un fonctionnement non souhaitable de l'appareil. Le présent appareil est conforme aux CNR d'Industrie Canada applicables aux appareils radio exempts de licence. L'exploitation est autorisée aux deux conditions suivantes : (1) l'appareil ne doit pas produire de brouillage, et (2) l'utilisateur de l'appareil doit accepter tout brouillage radioélectrique subi, même si le brouillage est susceptible d'en compromettre le fonctionnement.

Conforme aux exigences essentielles des directives européennes suivantes :

- Directive DEEE 2002/96/CE, telle que modifiée par 2008/34/CE
- Directive RoHS 2011/65/CE

Remarque : Suivre le plan de recyclage régional en vigueur pour les accus et les déchets électroniques

Ce produit est conforme aux exigences essentielles de toutes les directives européennes applicables et est autorisé à porter la marque CE.

Le soussigné, Shure Incorporated, déclare que l'équipement radioélectrique est conforme à la directive 2014/53/UE. Le texte complet de la déclaration UE de conformité est disponible à l'adresse internet suivante : <http://www.shure.com/europe/compliance>

Représentant agréé européen :
Shure Europe GmbH
Siège Europe, Moyen-Orient et Afrique
Service : Homologation EMEA
Jakob-Dieffenbacher-Str. 12
75031 Eppingen, Allemagne
Téléphone : +49-7262-92 49 0
Télécopie : +49-7262-92 49 11 4
Courriel : EMEAsupport@shure.de

RENSEIGNEMENTS SUR L'OCTROI DE LICENCE

Autorisation d'utilisation : Une licence officielle d'utilisation de ce matériel peut être requise dans certains pays. Consulter les autorités compétentes pour les exigences éventuelles. Tout changement ou modification n'ayant pas fait l'objet d'une autorisation expresse de Shure Incorporated peut entraîner la nullité du droit d'utilisation de l'équipement. La licence d'utilisation de l'équipement de microphone sans fil Shure demeure de la responsabilité de l'utilisateur, et dépend de la classification de l'utilisateur et de l'application prévue par lui ainsi que de la fréquence sélectionnée. Shure recommande vivement de se mettre en rapport avec les autorités compétentes des télécommunications pour l'obtention des autorisations nécessaires, et ce avant de choisir et de commander des fréquences.

Information à l'utilisateur

Cet équipement a été testé et déclaré conforme aux limites pour les appareils numériques de classe B, selon la section 15 des règlements de la FCC. Ces limites sont destinées à assurer une protection raisonnable contre les interférences nuisibles dans une installation résidentielle. Cet équipement produit, utilise et peut émettre de l'énergie radio électrique et, s'il n'est pas installé et utilisé conformément aux présentes instructions, peut causer des interférences nuisibles aux communications radio. Il n'existe toutefois aucune garantie que de telles interférences ne se produiront pas dans une installation particulière. Si cet équipement produit des interférences nuisibles à la réception d'émissions de radio ou de télévision, ce qui peut être établi en mettant l'appareil sous, puis hors tension, il est recommandé à l'utilisateur d'essayer de corriger le problème en prenant l'une ou plusieurs des mesures suivantes :

- Réorienter ou déplacer l'antenne réceptrice.
- Augmenter la distance séparant l'équipement du récepteur.
- Brancher l'équipement sur un circuit électrique différent de celui du récepteur.
- Consulter le distributeur ou un technicien radio et télévision.

Avertissement Australie pour le sans fil

Cet appareil fonctionne sur la base d'une licence de l'ACMA et doit respecter toutes les conditions de cette licence, y compris les fréquences de fonctionnement. D'ici au 31 décembre 2014, cet appareil les respecte s'il fonctionne dans la bande de fréquences 520–820 MHz. **AVERTISSEMENT :** pour les respecter après le 31 décembre 2014, cet appareil devra fonctionner dans la bande 694-820 MHz.

Cet appareil est conforme à la ou aux normes RSS d'exemption de licence d'Industrie Canada. L'utilisation de ce dispositif est assujettie aux deux conditions suivantes : (1) ce dispositif ne doit pas causer d'interférences et (2) ce dispositif doit accepter toutes les interférences, y compris celles qui pourraient provoquer un fonctionnement non souhaitable de l'appareil.

Le présent appareil est conforme aux CNR d'Industrie Canada applicables aux appareils radio exempts de licence. L'exploitation est autorisée aux deux conditions suivantes : (1) l'appareil ne doit pas produire de brouillage, et (2) l'utilisateur de l'appareil doit accepter tout brouillage radioélectrique subi, même si le brouillage est susceptible d'en compromettre le fonctionnement.