

Manuel de l'utilisateur

**ME32B ME40B ME46B ME55B
UE46A UE55A**

La couleur et l'aspect du produit peuvent varier en fonction du modèle, et ses spécifications peuvent être modifiées sans préavis pour des raisons d'amélioration des performances.

Table des matières

AVANT UTILISATION DU PRODUIT	11	Copyright
	12	Nettoyage
	12	Stockage
	13	Précautions de sécurité
	13	Symboles
	14	Électricité et sécurité
	15	Installation
	17	Fonctionnement
PRÉPARATIFS	22	Vérification du contenu
	22	Retrait de l'emballage
	23	Vérification des composants
	25	Pièces
	25	Panneau de configuration
	26	Face arrière
	28	Verrou antivol
	29	Télécommande
	32	Connexion à l'aide d'un câble stéréo IR
	33	Avant d'installer le produit (Guide d'installation)
	33	Angle d'inclinaison et rotation
	33	Ventilation
	35	Dimensions
	36	Installation du support mural
	36	Préparation préalable à l'installation du support mural
	36	Installation du kit de montage mural
	36	Spécifications du kit de montage mural ([VESA])
	38	Télécommande
	38	Connexion du câble
	41	Branchement
	43	Codes de contrôle

Table des matières

CONNEXION ET UTILISATION D'UN PÉRIPHÉRIQUE SOURCE	56	Avant d'effectuer la connexion
	56	Points à vérifier avant la connexion
	57	Connexion et utilisation d'un ordinateur
	57	Connexion à un ordinateur
	60	Modification de la résolution
	62	Branchement à un moniteur externe
	63	Connexion à un périphérique vidéo
	63	Connexion à l'aide d'un câble AV
	63	Branchement par câble composant
	64	Connexion à l'aide d'un câble HDMI-DVI
	64	Branchement par câble HDMI
	65	Branchement à un système audio
	66	Connexion du boîtier réseau (vendu séparément)
	66	MagicInfo
	70	Modification de la source d'entrée
	70	Source
UTILISATION DE MDC	71	Configuration des paramètres de Multi contrôle
	71	Configuration des paramètres de Multi contrôle
	72	Installation/Désinstallation du programme MDC
	72	Installation
	72	Désinstallation

Table des matières

	73	Qu'est-ce que MDC ?
	73	Connexion à MDC
	75	Gestion de la connexion
	76	Auto Set ID
	77	Clonage
	78	Nouvelle tentative de commande
	79	Premiers pas avec MDC
	81	Disposition de l'écran principal
	82	Menus
	84	Réglage de l'écran
	88	Réglage du son
	89	Configuration système
	97	Paramètres d'outil
	99	Autres fonctions
	103	Guide de dépannage
RÉGLAGE DE L'ÉCRAN	105	Mode Image
	105	Si la source d'entrée est PC, DVI ou DP
	105	Si la source d'entrée est AV, Composant, HDMI
	106	Rétroéclairage / Contraste / Luminosité / Netteté / Couleur / Teinte (V/R)
	106	Réglage de l'écran
	107	Format de l'image
	108	Position
	109	Réglage écran PC
	109	Sélec. réso.
	109	Réglage Automatique
	110	Utilisation de la fonction 3D (modèle UE46A et UE55A uniquement)
	110	Mode 3D
	110	Visualisation de la 3D avec votre produit

Table des matières

	114	Paramètres avancés
	114	Nuance de noir
	115	Contraste Dyn.
	115	Réglage Luminosité
	115	Gamma
	115	Mire Expert
	115	RVB uniquement
	116	Espace de couleur
	116	Balance blancs
	116	Balance Blancs 10p (Arrêt / Activé)
	116	Carnation
	116	Netteté des contours (Arrêt / Activé)
	117	Lumin./Mouvement (Arrêt / Activé)
	117	Motion Plus LED (Arrêt / Activé)
	118	Options d'image
	118	Nuance coul.
	118	Color Temp.
	118	Filtre Bruit num.
	119	Filtre Bruit MPEG
	119	Niv. noir HDMI
	119	Mode Film
	119	Auto Motion Plus (ou Motion Plus)
	120	Réinit. param. img
RÉGLAGE DU SON	121	Mode Son
	121	Effet sonore
	122	Audio 3D (modèle UE46A et UE55A uniquement)
	122	Audio 3D (Arrêt / Bas / Moyen / Elevé)
	123	Paramètres haut-parleur
	123	Réinit. son
MÉDIA	124	MagicInfo Lite
	124	Guide MagicInfo Lite Player

Table des matières

	125	Vidéos
	125	Lecture d'une vidéo
	129	Photos
	129	Visualisation d'une photo (ou d'un Diaporama)
	130	Musique
	130	Lecture de musique
	132	Vidéos / Photos / Musique - Autres fonctions
	132	Tri de la liste des fichiers
	133	Menu des options de lecture des Vidéos , des Photos et de la Musique
	135	Source
	135	Source
	136	Modif. Nom
	136	Informations
	136	Rafraîchir
RÉSEAU	137	Paramètres réseau
	137	Connexion à un réseau câblé
	138	Paramètres du réseau câblé
	140	Connexion à un réseau sans fil
	141	Paramètre du réseau sans fil
	143	WPS(PBC)
	144	One Foot Connection
	145	Configuration réseau ad hoc
	146	État du réseau
	147	Paramètres MagicInfo Lite
SYSTÈME	149	Multi contrôle
	149	Configuration des paramètres de Multi contrôle

Table des matières

150	Heure
150	Réglage Horloge
150	Veille
150	Progr. activ.
151	Progr. désact.
152	Gestion des vacances
152	Langue des menus
153	Solution Eco
153	Mode éco.
153	Capteur Eco (Activé / Arrêt)
153	Veille si aucun signal
154	Auto Power Off (Activé / Arrêt)
154	Sécurité
154	Verrou (Arrêt / Activé)
154	Bouton verrouillage (Arrêt / Activé)
154	Modifier PIN
155	PIP
156	Temps protection auto
156	Protec brûl. écran
157	Modif. Pixel
157	Programmateur
158	Pixel
158	Gris de bord
158	Mur d'images
159	Mur d'images
159	Format
159	Horizontal
160	Vertical
160	Position écran
161	Param. auto-commutation source

Table des matières

	162	Général
	162	Mode éco max
	162	Mode Jeu
	163	BD Wise
	163	Alim auto
	163	Contrôle veille
	163	Programme lampe
	163	Affichage OSD
	164	Régl. minut. ON
	164	Contrôle température
	164	Nom périphérique
	164	Sync vidéo 3D (modèle UE46A et UE55A uniquement)
	166	Anynet+ (HDMI-CEC)
	166	Anynet+ (HDMI-CEC)
	167	Arrêt automatique
	169	Récepteur
	170	DivX® Vidéo à la demande
	170	Télécommande réseau
	170	Réinitialiser le système
	170	Réinitial. tout
ASSISTANCE	171	Mise à niveau du logiciel
	171	USB
	171	Autre logiciel
	172	Contacteur Samsung
MAGICINFO LITE	173	Formats de fichier compatibles avec MagicInfo Lite Player
	173	Vidéo / Audio

Table des matières

177	Programme réseau	
177	Connexion à un serveur	
178	Paramètres de MagicInfo Lite	
178	Approbation d'un périphérique connecté depuis le serveur	
182	Réglage de l'heure	
183	Programme local	
183	Gestionnaire des programmes locaux	
183	Enregistrement d'un Programme local	
186	Modification d'un Programme local	
187	Modification d'un Programme local	
189	Modification d'un Programme local	
190	Modification d'un Programme local	
191	Affichage des détails d'un Programme local	
192	Contents Manager	
192	Copie de contenu	
193	Suppression de contenu	
194	AutoPlay interne	
194	Exécution de la AutoPlay interne	
195	USB AutoPlay	
195	Exécution de la lecture automatique mémoire interne	
195	Pendant la lecture de contenu	
195	Affichage des détails du contenu en cours de lecture	
196	Affichage des paramètres du contenu en cours de lecture	
GUIDE DE DÉPANNAGE	197	Exigences préalables à tout contact avec le service clientèle de Samsung
	197	Test du produit
	197	Vérification de la résolution et de la fréquence
	198	Vérifiez les éléments suivants :
201	Questions-réponses	

Table des matières

CARACTÉRISTIQUES TECHNIQUES	203	Généralités
	206	Economiseur d'énergie
	207	Présélection des modes de temporisation
	209	Licence
ANNEXE	210	Comment contacter SAMSUNG dans le monde
	215	Prise en charge des frais de service (imputables aux clients)
	215	Produit non défectueux
	215	Dommage provoqué par le client
	216	Autres cas
	216	Qualité d'image optimale et protection contre la rémanence d'image
	216	Qualité d'image optimale
	217	Protection contre la rémanence d'image
	220	Les bons gestes de mise au rebut de ce produit (Déchets d'équipements électriques et électroniques)
	220	Élimination des batteries de ce produit
	221	Terminologie
INDEX		

Copyright

Le contenu du présent guide est sujet à modification sans préavis à des fins d'amélioration de la qualité.

© 2012 Samsung Electronics

Samsung Electronics détient les droits d'auteur du présent guide.

Toute utilisation ou reproduction du présent guide, en partie ou intégralement, est interdite sans l'autorisation de Samsung Electronics.

Les logos SAMSUNG et SyncMaster sont des marques déposées de Samsung Electronics.

Microsoft, et Windows sont des marques déposées de Microsoft Corporation.

VESA, DPM et DDC sont des marques déposées du groupe Video Electronics Standards Association.

Toutes les autres marques sont la propriété de leurs détenteurs respectifs.

- Des frais d'administration peuvent vous être facturés si :
 - (a) un technicien intervient à votre demande et que le produit ne comporte aucun défaut. (c.-à-d; si vous n'avez pas pris la peine de lire le présent manuel d'utilisation).
 - (b) vous amenez le produit dans un centre de réparation alors qu'il ne comporte aucun défaut. (c.-à-d; si vous n'avez pas pris la peine de lire le présent manuel d'utilisation).
- Le montant de ces frais d'administration vous sera signifié avant la réalisation de toute prestation ou visite à domicile.

Avant utilisation du produit

Nettoyage

Procédez avec soin lors du nettoyage, car il est facile de rayer l'écran et l'extérieur des LCD perfectionnés.

Respectez la procédure suivante lors du nettoyage.



Les images suivantes servent uniquement de référence. Les situations réelles peuvent différer de celles illustrées ci-dessous.

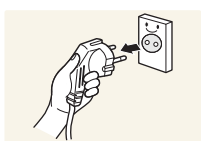

1. Mettez hors tension le produit et l'ordinateur.
2. Débranchez le câble d'alimentation du produit.



Tenez le câble d'alimentation par la fiche et ne touchez pas le câble si vous avez les mains humides. Dans le cas contraire, un choc électrique pourrait survenir.

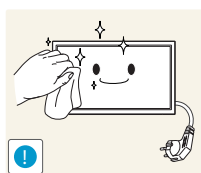

3. Essuyez le produit avec un chiffon propre, doux et sec.



- N'utilisez pas de détergents contenant de l'alcool, des solvants ou des tensioactifs.



- Ne pulvérisez pas d'eau ou de détergent directement sur le produit.

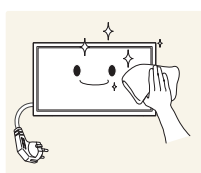

4. Humidifiez un chiffon doux et sec avec de l'eau et essorez-le autant que possible avant de nettoyer l'extérieur du produit.

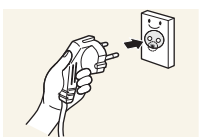

5. Branchez le câble d'alimentation au produit une fois le nettoyage terminé.
6. Mettez sous tension le produit et l'ordinateur.

Stockage

Des taches blanches peuvent se développer à la surface des modèles très brillants si un humidificateur à ultrasons est utilisé à proximité.





Contactez le Centre de service clientèle si l'intérieur du produit doit être nettoyé (des frais de service seront facturés).





Avant utilisation du produit

Précautions de sécurité

Attention
RISQUE DE CHOC ÉLECTRIQUE - NE PAS OUVRIR
Attention POUR LIMITER LE RISQUE DE CHOC ÉLECTRIQUE, NE RETIREZ PAS LE CACHE (OU LE DOS). L'INTÉRIEUR NE CONTIENT AUCUNE PIÈCE GÉRABLE PAR L'UTILISATEUR. CONFIEZ TOUT ENTRETIEN AU PERSONNEL QUALIFIÉ.

	Ce symbole indique la présence d'une tension élevée à l'intérieur. Il est dangereux d'établir un quelconque contact avec des pièces internes de ce produit.
	Ce symbole vous avertit qu'une documentation importante relative au fonctionnement et à la maintenance de ce produit a été fournie avec ce dernier.

Symboles

 Avertissement	Des dommages corporels graves ou mortels peuvent survenir si les instructions ne sont pas suivies.
 Attention	Des dommages corporels ou matériels peuvent survenir si les instructions ne sont pas suivies.
	Les activités marquées de ce symbole sont interdites.
	Les instructions marquées de ce symbole doivent être suivies.

Avant utilisation du produit

Électricité et sécurité



Les images suivantes servent uniquement de référence. Les situations réelles peuvent différer de celles illustrées ci-dessous.



Avertissement

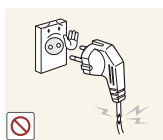

N'utilisez pas de câble d'alimentation ou de fiche endommagé(e), ni de prise lâche.

- Un choc électrique ou un incendie pourrait en résulter.



N'utilisez pas plusieurs produits sur une même prise de courant.

- En cas de surchauffe, les prises de courant peuvent provoquer un incendie.



Ne touchez pas la fiche si vous avez les mains humides. Dans le cas contraire, un choc électrique pourrait survenir.

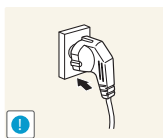

Insérez complètement la fiche pour qu'elle soit bien bloquée.

- Tout branchement non sécurisé peut provoquer un incendie.

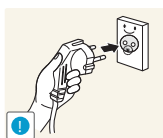

Branchez la fiche du câble d'alimentation à une prise à la terre (appareils isolés de type 1 uniquement).

- Un choc électrique ou des dommages corporels pourrai(en)t survenir.

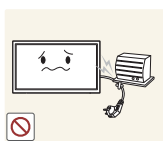

Ne pliez ni ne tirez le câble d'alimentation trop fortement. Prenez soin de ne pas laisser le câble d'alimentation sous un objet lourd.

- Tout dommage au câble peut entraîner un incendie ou un choc électrique.



Ne placez pas le câble d'alimentation ou le produit à proximité de sources de chaleur.

- Un choc électrique ou un incendie pourrait survenir.

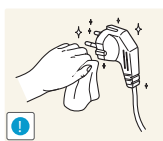

À l'aide d'un chiffon sec, nettoyez toute poussière autour des broches de la fiche du câble d'alimentation ou de la prise.

- La poussière pourrait provoquer un incendie.

Avant utilisation du produit

Attention



Ne débranchez pas le câble d'alimentation quand le produit est en cours d'utilisation.

- Le produit pourrait être endommagé par un choc électrique.

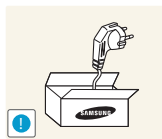

Utilisez uniquement le câble d'alimentation fourni avec votre produit par Samsung. N'utilisez pas le câble d'alimentation avec d'autres produits.

- Un choc électrique ou un incendie pourrait survenir.

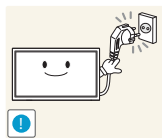

Maintenez dégagée la prise à laquelle le câble d'alimentation est branché.

- Quand un problème survient, le câble d'alimentation doit être débranché pour couper l'alimentation du produit.
- Notez bien que le produit n'est pas totalement hors tension si vous n'utilisez que le bouton marche/arrêt de la télécommande.

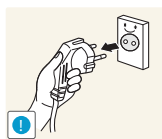

Tenez la fiche quand vous débranchez le câble d'alimentation de la prise.

- Un choc électrique ou un incendie pourrait en résulter.

Installation

Avertissement



Ne placez pas de bougies, d'insectifuges ou de cigarettes sur le produit. N'installez pas le produit près de sources de chaleur.

- La poussière pourrait provoquer un incendie.

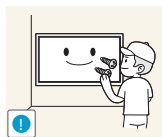

Recourez à un technicien pour installer le support de fixation murale.

- Toute installation par une personne non qualifiée peut entraîner des dommages corporels.
- N'utilisez que des meubles supports approuvés.



N'installez pas le produit dans des espaces mal aérés tels qu'une bibliothèque ou un placard.

- Toute élévation de la température interne peut provoquer un incendie.

Avant utilisation du produit

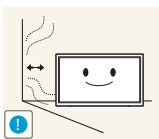

Installez le produit à au moins 10 cm du mur pour assurer une bonne aération.

- Toute élévation de la température interne peut provoquer un incendie.



Gardez les emballages plastiques hors de portée des enfants.

- Ces sacs présentent un risque d'étouffement.



N'installez pas le produit sur une surface instable ou sujette aux vibrations (étagère mal fixée, surface en pente, etc.).

- S'il venait à tomber, le produit pourrait s'endommager et/ou être la cause de blessure.
- L'utilisation du produit dans une zone à vibrations excessives peut endommager le produit ou provoquer un incendie.

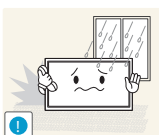

N'installez pas le produit dans un véhicule ou un endroit exposé à la poussière, à l'humidité (gouttes d'eau, etc.), à l'huile ou à la fumée.

- Un choc électrique ou un incendie pourrait survenir.

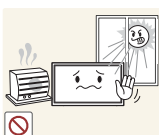

N'exposez pas le produit directement au soleil, à la chaleur ou à un objet chaud comme un four.

- La durée de vie du produit pourrait s'en trouver réduite, ou un incendie pourrait se déclencher.

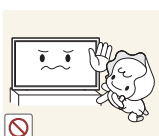

N'installez pas le produit à portée de jeunes enfants.

- Le produit pourrait tomber et blesser des enfants.
- La face avant étant lourde, installez le produit sur une surface plane et stable.



Les huiles comestibles, telles que l'huile de soja, risquent d'endommager ou de déformer le produit. N'installez pas le produit dans une cuisine ou à proximité d'un comptoir de cuisine.

Avant utilisation du produit

Attention

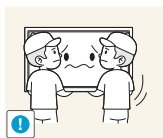

Ne faites pas tomber le produit quand vous le déplacez.

- Il pourrait en résulter une défaillance du produit ou des dommages corporels.

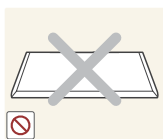

Ne posez pas le produit sur sa face avant.

- L'écran pourrait être endommagé.

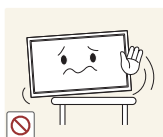

Si vous installez le produit sur un meuble ou une étagère, assurez-vous que le bord inférieur de la face avant du produit ne dépasse pas.

- S'il venait à tomber, le produit pourrait s'endommager et/ou être la cause de blessure.
- N'installez le produit que sur des meubles ou étagères de taille adéquate.

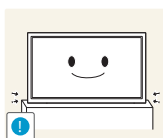

Posez doucement le produit.

- Il pourrait en résulter une défaillance du produit ou des dommages corporels.



Toute installation du produit dans un endroit inhabituel (tel qu'un lieu exposé à de nombreuses particules fines, à des substances chimiques ou à des températures extrêmes, un aéroport ou une gare où le produit fonctionnerait en continu sur une longue période) pourrait considérablement réduire ses performances.

- Assurez-vous de bien consulter le Centre de service clientèle Samsung si vous voulez installer le produit dans ce type d'endroit.

Fonctionnement

Avertissement

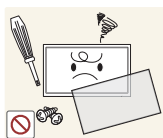

Une tension élevée est présente dans le produit. N'essayez jamais de démonter, réparer ou modifier le produit par vous-même.

- Un choc électrique ou un incendie pourrait survenir.
- Contactez le Centre de service clientèle Samsung pour toute réparation.

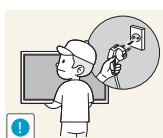

Avant de déplacer le produit, mettez le bouton marche/arrêt en position arrêt et débranchez le câble d'alimentation, le câble de l'antenne et tous les autres câbles branchés.

- Tout dommage au câble peut entraîner un incendie ou un choc électrique.

Avant utilisation du produit



Si le produit génère des sons étranges, une odeur de brûlé ou de la fumée, débranchez immédiatement le câble d'alimentation et contactez le Centre de service clientèle Samsung.

- Un choc électrique ou un incendie pourrait en résulter.



Ne laissez pas les enfants se pendre au produit ou grimper dessus.

- Les enfants pourraient se blesser superficiellement ou gravement.



Si le produit tombe ou que le boîtier externe est endommagé, mettez le bouton marche/arrêt en position arrêt et débranchez le câble d'alimentation. Ensuite, contactez le Centre de service clientèle Samsung.

- Un usage continu peut provoquer un incendie ou un choc électrique.

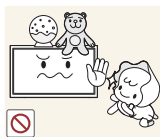

Ne laissez pas d'objets lourds que les enfants apprécient (jouets, bonbons, etc.) au sommet du produit.

- Le produit ou l'objet lourd pourrait tomber si des enfants tentaient d'atteindre les jouets ou bonbons, pouvant provoquer de graves dommages corporels.

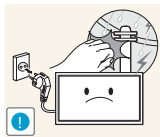

Pendant un orage ou des éclairs, débranchez le câble d'alimentation et ne touchez pas au câble de l'antenne.

- Un choc électrique ou un incendie pourrait survenir.

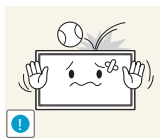

Ne faites pas tomber d'objets sur le produit et ne générez aucun impact.

- Un choc électrique ou un incendie pourrait survenir.



Ne tentez pas de déplacer le produit en tirant sur un câble tel que le câble d'alimentation.

- Une défaillance du produit, un choc électrique ou un incendie pourrait survenir.

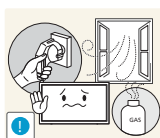

En cas de détection d'une fuite de gaz, ne touchez ni le produit, ni la fiche du câble d'alimentation. De plus, aérez immédiatement la zone.

- Des étincelles peuvent provoquer une explosion ou un incendie.

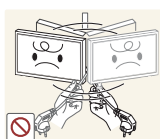

Ne tentez pas de soulever ou de déplacer le produit en tirant sur un câble tel que le câble d'alimentation.

- Une défaillance du produit, un choc électrique ou un incendie pourrait survenir.

Avant utilisation du produit

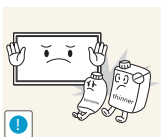

N'utilisez ni ne conservez de pulvérisateur combustible ou de substance inflammable à proximité du produit.

- Une explosion ou un incendie pourrait en résulter.



Assurez-vous que les aérations ne sont pas bloquées par une nappe ou des rideaux.

- Toute élévation de la température interne peut provoquer un incendie.



N'insérez aucun objet métallique (bague, pièce de monnaie, épingle à cheveux, etc.) ou d'objets facilement inflammables (papier, allumette, etc.) dans le produit (via les aérations ou les ports d'entrée/sortie, etc.).

- Assurez-vous de bien mettre le produit hors tension et de débrancher le câble d'alimentation si de l'eau ou d'autres substances étrangères sont entrées dans le produit. Ensuite, contactez le Centre de service clientèle Samsung.
- Une défaillance du produit, un choc électrique ou un incendie pourrait en résulter.



Ne placez pas d'objets contenant du liquide (vases, pots, bouteilles, etc.) ou d'objets métalliques sur le produit.

- Assurez-vous de bien mettre le produit hors tension et de débrancher le câble d'alimentation si de l'eau ou d'autres substances étrangères sont entrées dans le produit. Ensuite, contactez le Centre de service clientèle Samsung.
- Une défaillance du produit, un choc électrique ou un incendie pourrait en résulter.

Attention

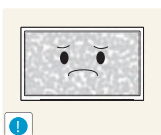

Si vous laissez une image fixe affichée à l'écran pendant une longue période, un phénomène de rémanence risque de se produire ou cela peut donner lieu à des pixels défectueux.

- Activez le mode d'économie d'énergie ou un économiseur d'écran à image mobile si vous prévoyez de ne pas utiliser le produit pendant une durée prolongée.

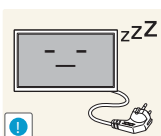

Débranchez le câble d'alimentation de la prise si vous prévoyez de ne pas utiliser le produit pendant une durée prolongée (vacances, etc.).

- L'accumulation de poussière combinée à la chaleur peut provoquer un incendie, un choc électrique ou une fuite électrique.

Avant utilisation du produit

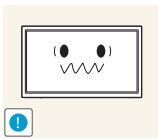

Appliquez la résolution et la fréquence conseillées au produit.

- Dans le cas contraire, votre vue pourrait être altérée.



Ne tenez pas le produit à l'envers et ne le déplacez pas en le tenant par le support.

- S'il venait à tomber, le produit pourrait s'endommager ou provoquer des dommages corporels.

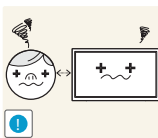

Regarder l'écran de trop près pendant une longue période peut altérer votre vue.



N'utilisez pas d'humidificateurs ou de fours à proximité du produit.

- Un choc électrique ou un incendie pourrait survenir.

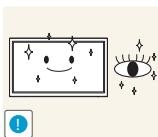

Reposez vos yeux pendant plus de 5 minutes après 1 heure d'utilisation du produit.

- Votre fatigue oculaire en sera atténuée.



Ne touchez pas l'écran quand le produit est sous tension depuis longtemps, car il pourrait être chaud.

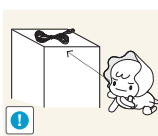

Stockez les petits accessoires hors de portée des enfants.

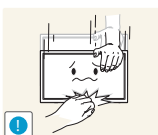

Faites preuve de prudence lorsque vous réglez l'angle du produit ou la hauteur du support.

- Vous pourriez vous coincer la main ou le doigt et vous blesser.
- Si vous penchez trop fortement le produit, il pourrait tomber et blesser quelqu'un.



Ne placez pas d'objets lourds sur le produit.

- Il pourrait en résulter une défaillance du produit ou des dommages corporels.



Lorsque vous utilisez un casque ou des écouteurs, ne réglez pas le volume sur un niveau trop élevé.

- Vous risqueriez de souffrir de troubles de l'audition.

Avant utilisation du produit

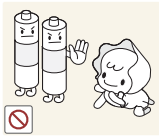

Veillez à ce que les enfants ne mettent pas la pile dans leur bouche lorsque celle-ci est retirée de la télécommande. Placez la pile hors de portée des bébés et des enfants.

- Si un enfant met une pile dans sa bouche, consultez immédiatement un médecin.

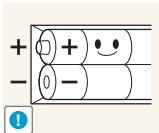

Lorsque vous remplacez la pile, veillez à respecter les polarités (+, -).

- Sinon, vous risquez d'endommager les piles ou de provoquer une surchauffe ou des blessures ou, encore d'endommager la télécommande en raison d'une fuite du liquide interne.

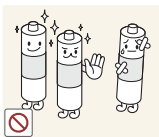

Utilisez uniquement les piles standard spécifiées et ne mélangez pas les piles usagées et neuves.

- Sinon, vous risquez d'endommager les piles ou de provoquer une surchauffe ou des blessures, ou encore d'endommager la télécommande en raison d'une fuite du liquide interne.

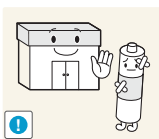

Les piles (et piles rechargeables) ne sont pas des déchets ordinaires et doivent être renvoyées pour recyclage. Il appartient au client de renvoyer les piles usagées ou rechargeables à des fins de recyclage.

- Le client peut déposer les piles usagées ou rechargeables dans une déchetterie ou dans un magasin proposant le même type de piles ou de piles rechargeables.

1.1 Vérification du contenu

1.1.1 Retrait de l'emballage

- 1 Retirez le dispositif de verrouillage de couleur noire situé au bas de la boîte.

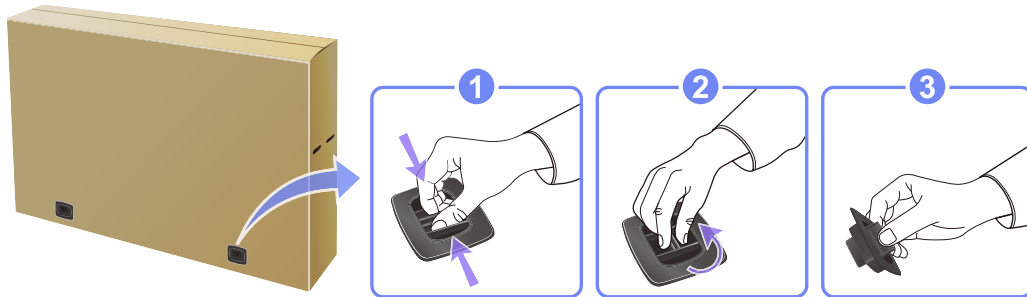

- 2 Soulevez la boîte en la saisissant par les rainures et retirez la partie supérieure.

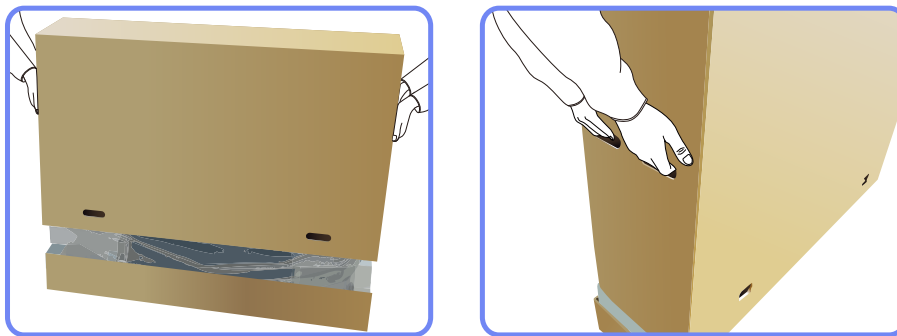

- 3 Vérifiez les composants et retirez le polystyrène, ainsi que l'emballage en plastique.



Les composants peuvent être différents de ceux illustrés ici.

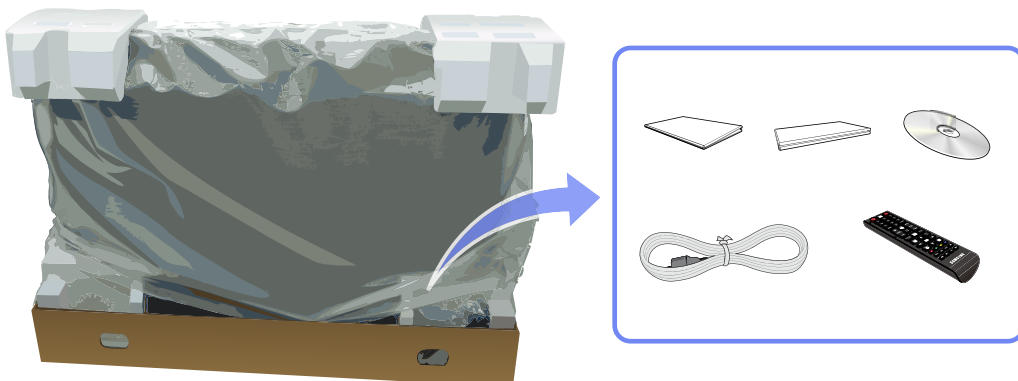

Cette image est présentée uniquement pour référence.

- 4 Rangez la boîte dans un endroit sec, de sorte que vous puissiez la réutiliser pour déplacer le produit ultérieurement.

1.1.2 Vérification des composants



- S'il manque le moindre composant, contactez le revendeur auprès duquel vous avez acheté le produit.
- L'aspect des composants et éléments vendus séparément peut être différent de l'illustration.

Composants



Les composants peuvent être différents suivant la région.



Guide d'installation rapide

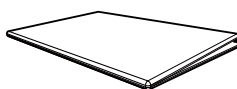

Carte de garantie
(non disponible dans tous les pays)

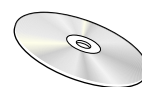

Manuel d'utilisation

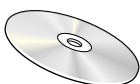

CD du logiciel de MagicInfo
Lite Edition

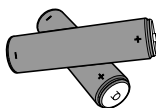

Piles
(non disponible dans tous les pays)



Télécommande



Cordon d'alimentation

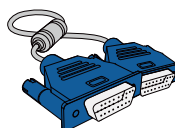

Câble D-SUB



Adaptateur AV/Composant

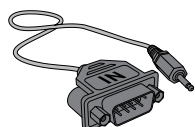

Adaptateur RS232C(IN)

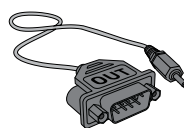

Adaptateur RS232C(OUT)



Anneau de maintien (4EA)
(BN61-07295A)



Serre-câble de maintien
(BN61-05491A)



L'adaptateur RS232C peut servir à se connecter à un autre moniteur à l'aide d'un câble RS232C de type D-SUB (9 broches). Veillez à connecter chacun des adaptateurs au bon port RS232C IN ou OUT sur le produit.

Articles vendus séparément



- Le support n'est pas fourni.
- Les articles suivants sont disponibles chez votre revendeur local.

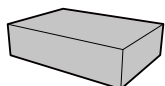

Kit de montage mural

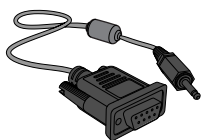

Câble stéréo RS-232C

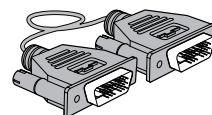

Câble DVI

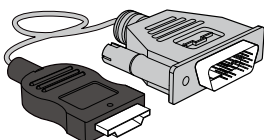

Câble HDMI-DVI

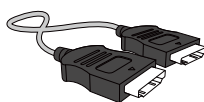

Câble HDMI



Câble DP

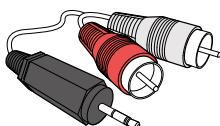

Câble stéréo RCA

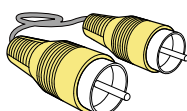

Câble vidéo

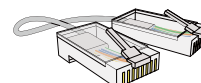

Câble LAN

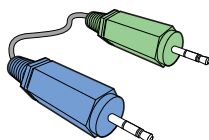

Câble stéréo

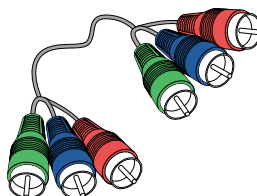

câble Component

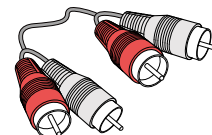

Câble stéréo RCA

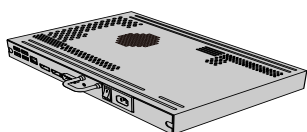

Boîtier réseau

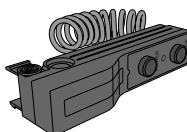

Kit de capteurs externe





1.2 Pièces

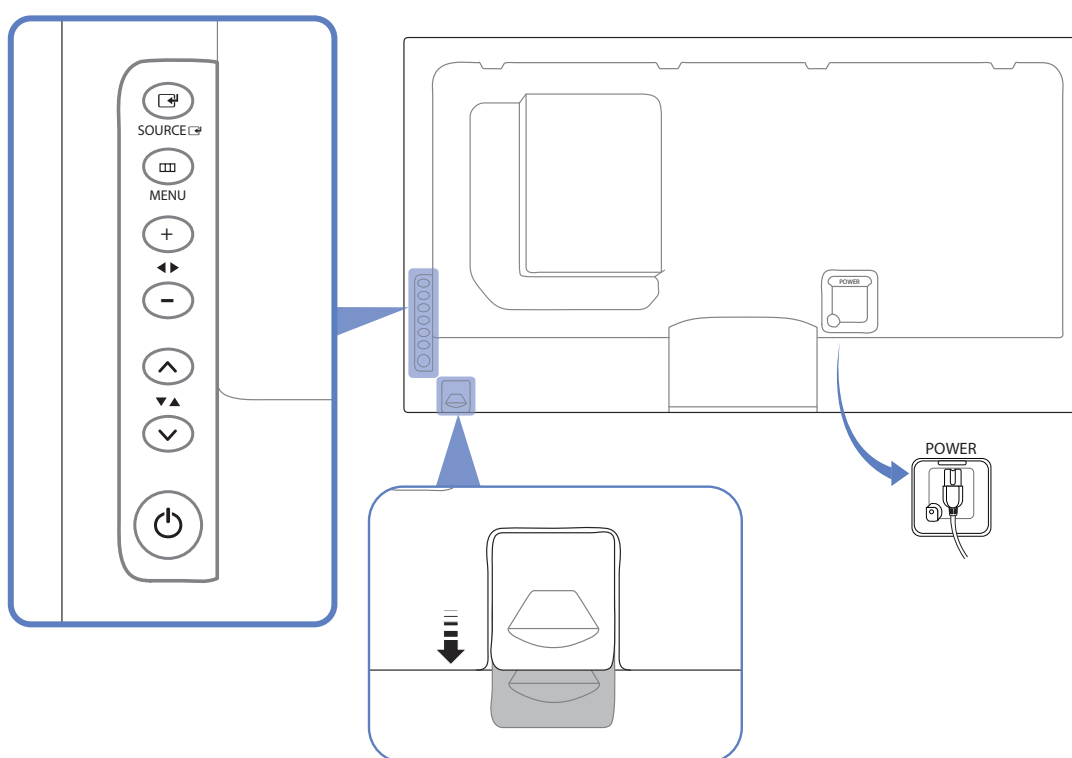

1.2.1 Panneau de configuration



- La couleur et la forme des pièces peuvent différer de ce qui est illustré. Les spécifications sont communiquées sous réserve de modifications sans préavis dans le but d'améliorer la qualité.
- Veillez à ce qu'aucun obstacle ne se trouve entre le capteur de télécommande et la télécommande.



Capteur	Description
 SOURCE	Permet de sélectionner la source d'entrée à laquelle un périphérique externe est connecté.
 MENU	Permet d'ouvrir le menu à l'écran et de quitter le menu. Sert aussi à quitter le menu OSD ou à revenir au menu précédent.
	(Ce bouton multifonction offre les deux fonctions suivantes.) Permet de passer d'un élément de menu à un autre de manière horizontale, ou de régler des valeurs de menu sélectionnées. Permet de régler le volume.
	(Ce bouton multifonction offre les deux fonctions suivantes.) Permet de passer d'un élément de menu à un autre de manière verticale, ou de régler des valeurs de menu sélectionnées.

Capteur	Description
	Utilisez ce bouton pour mettre l'écran sous et hors tension.
Capteur de la télécommande	<p>Reçoit les signaux de la télécommande.</p> <p>Pour contrôler la télécommande en face du produit, abaissez le capteur de la télécommande en direction de la flèche (comme indiqué sur l'image agrandie de la page précédente).</p> <p> Veillez à ce qu'aucun obstacle ne se trouve entre le capteur de télécommande et la télécommande.</p>

1.2.2 Face arrière



La couleur et la forme des pièces peuvent différer de ce qui est illustré. Les spécifications sont communiquées sous réserve de modifications sans préavis dans le but d'améliorer la qualité.

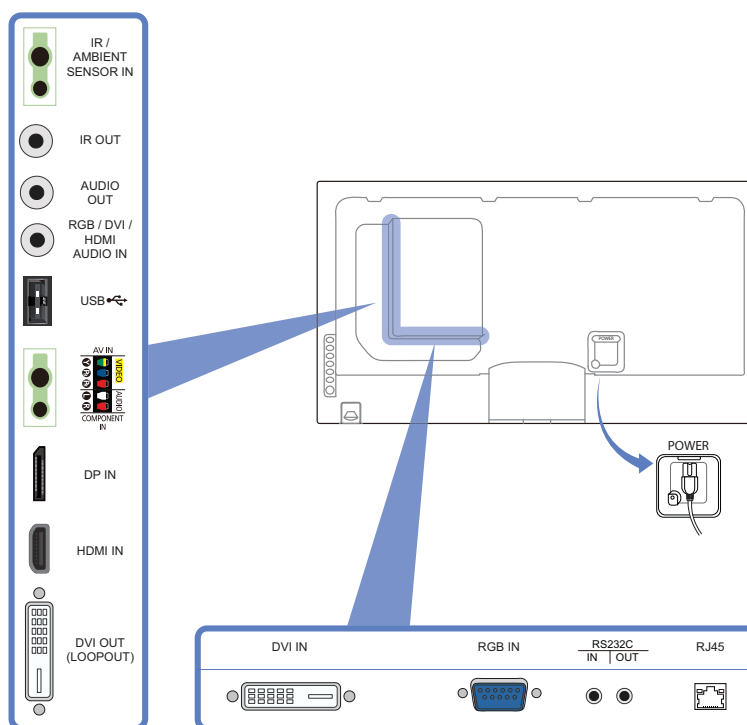

Port	Description
[IR / AMBIENT SENSOR IN]	Permet d'alimenter la carte de capteur externe ou de recevoir le signal de capteur lumineux.
[IR OUT]	Permet de recevoir le signal de la télécommande via la carte de capteur externe et d'émettre le signal via LOOP OUT.
[AUDIO OUT]	Connexion au signal audio d'un périphérique source.

Port	Description
[RGB / DVI / HDMI AUDIO IN]	Permet de recevoir le son d'un ordinateur via un câble audio.
[USB 	Permet de se connecter à un périphérique de mémoire USB.
[AV IN / COMPONENT IN]	Permet de se connecter à un périphérique source à l'aide du câble AV/composant.
[DP IN]	Permet de se connecter à un ordinateur via un câble DP.
[HDMI IN]	Permet le branchement à un périphérique source via un câble HDMI.
[DVI OUT (LOOP OUT)]	Permet de se connecter à un autre produit via un câble DVI.
[DVI IN]	Connexion à un périphérique source à l'aide d'un câble DVI ou HDMI-DVI.
[RGB IN]	Permet de se connecter à un périphérique source via un câble D-SUB.
[RS232C IN/OUT]	Permet de se connecter à MDC via un câble stéréo RS232C.
[RJ45]	Permet de se connecter à MDC via un câble LAN.

Installation du support du serre-câble

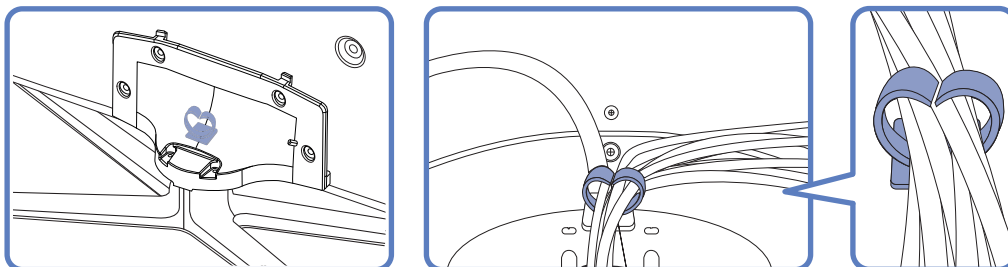

* Support : vendu séparément

1.2.3 Verrou antivol



- Un verrou antivol vous permet d'utiliser le produit en toute sécurité, même dans les lieux publics.
- La forme du dispositif de verrouillage et la méthode utilisée dépendent du fabricant. Pour plus d'informations, reportez-vous au guide de l'utilisateur fourni avec votre dispositif antivol.

Pour verrouiller un dispositif antivol :

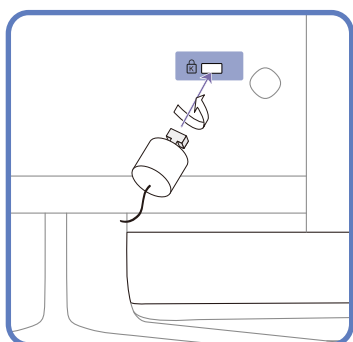

- 1 Fixez les câbles de votre dispositif antivol à un objet lourd, tel qu'un bureau.
- 2 Faites passer une extrémité du câble dans la boucle à l'autre extrémité.
- 3 Insérez le dispositif antivol dans l'emplacement antivol situé à l'arrière du produit.
- 4 Verrouillez le dispositif antivol.
 - Vous pouvez acheter un dispositif antivol séparément.
 - Pour plus d'informations, reportez-vous au guide de l'utilisateur fourni avec votre dispositif antivol.
 - Les dispositifs antivol sont disponibles chez les revendeurs de matériel électronique ou en ligne.



1.2.4 Télécommande

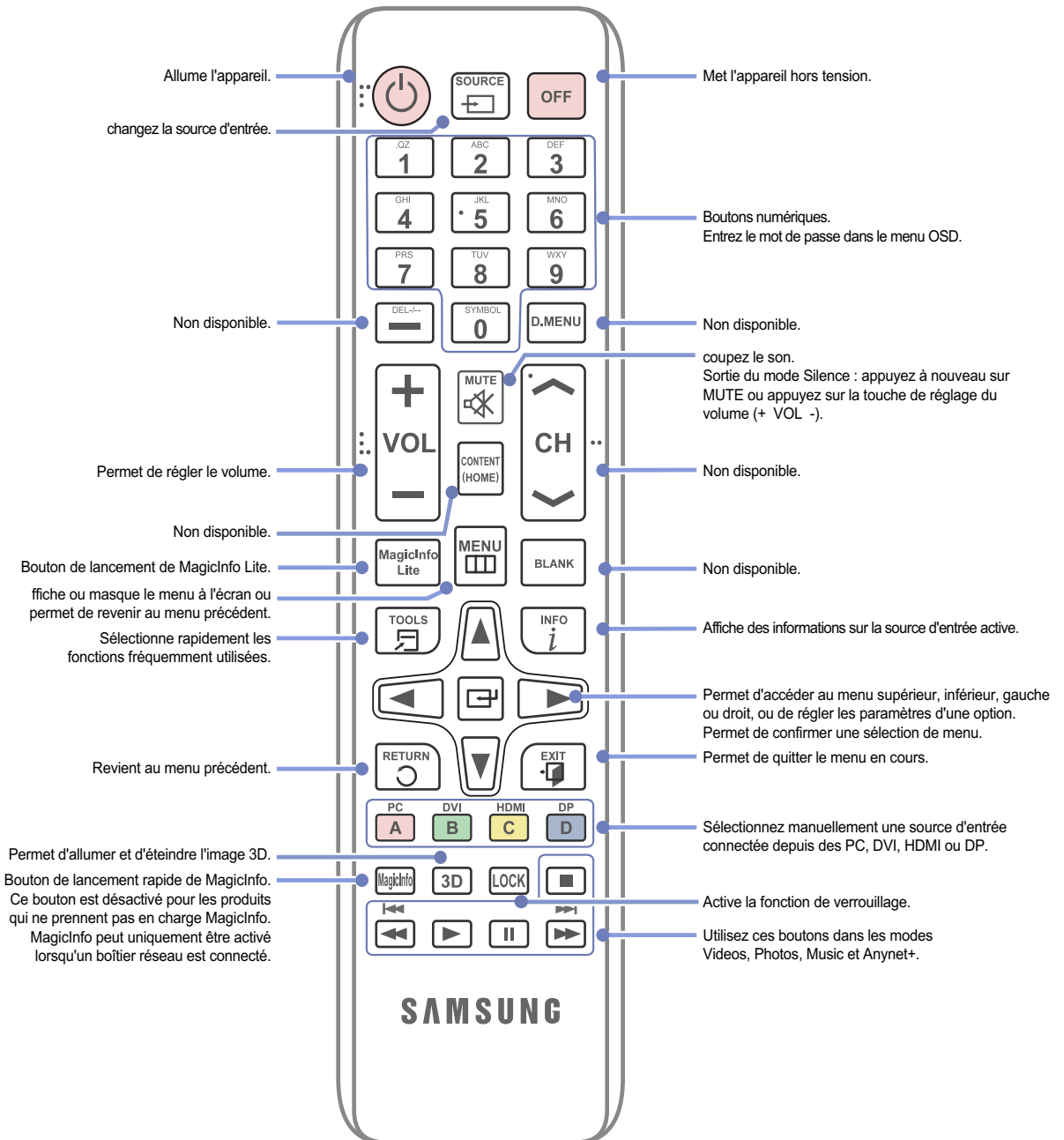

- Si vous utilisez la télécommande de ce produit dans le même espace que d'autres périphériques d'affichage, il se peut que ces derniers soient commandés par mégarde.
- Les fonctions des boutons de la télécommande peuvent varier suivant les produits.

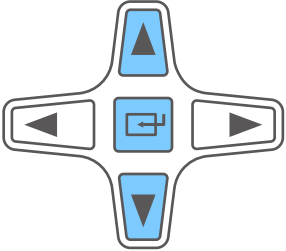
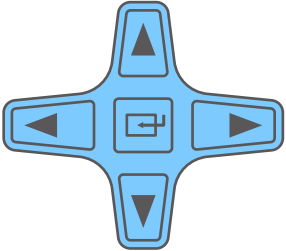
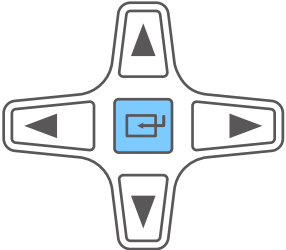

Réglage du menu à l'écran (OSD) avec la télécommande

	1. Ouvre le menu à l'écran.
	2. Sélectionnez Image , Son , Média , Réseau , Système ou Assistance sur l'écran du menu OSD présenté.
	3. Vous permet de modifier les paramètres suivant vos besoins.
	4. Permet de terminer la configuration.
	5. Ferme le menu à l'écran (OSD).

Installation des piles dans la télécommande

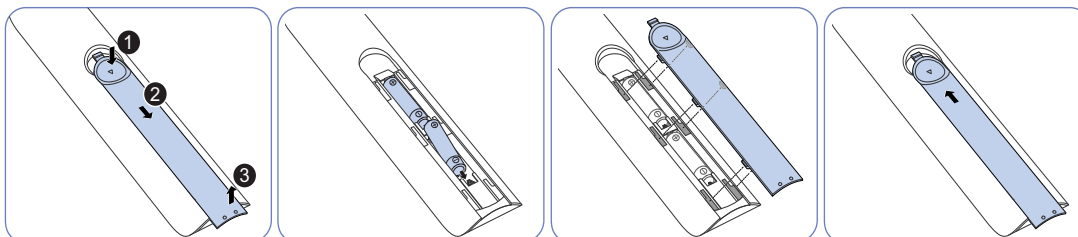

Portée de la télécommande

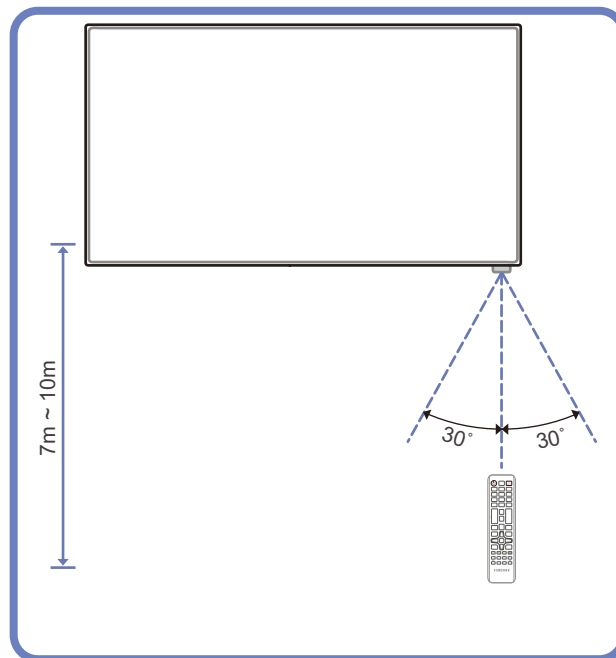

Utilisez la télécommande à une distance comprise entre 7 et 10 mètres du capteur du produit, selon un angle de 30° par rapport à l'axe.



- Rangez les piles hors de portée des enfants et pensez à recycler les piles usagées.
- N'utilisez pas de piles usagées et neuves simultanément. Remplacez les deux piles en même temps.
- Retirez les piles si vous prévoyez de ne pas utiliser la télécommande pendant une longue période.

1.2.5 Connexion à l'aide d'un câble stéréo IR

Contrôle de plusieurs écrans à l'aide de votre télécommande

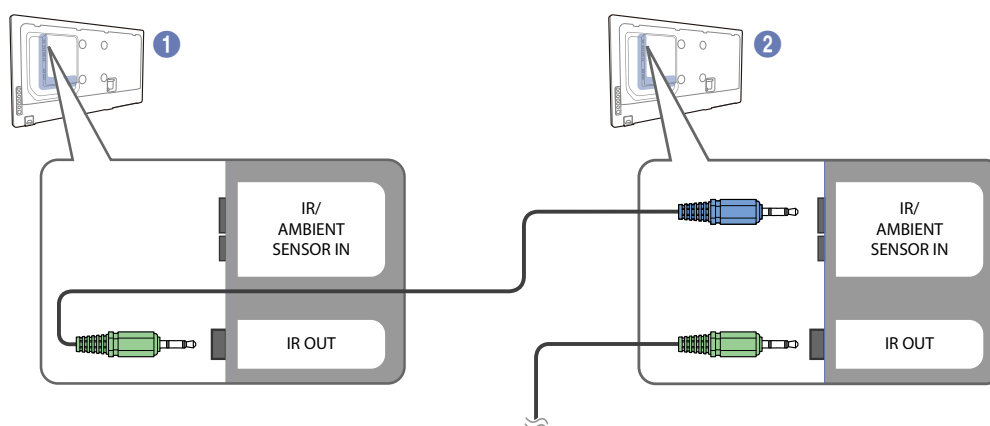

- Reliez le port [IR OUT] du produit au port [IR IN] de l'autre écran à l'aide du câble stéréo dédié.
- Une commande envoyée depuis la télécommande pointée vers le produit **1** sera reçue par les deux produits (**1** et **2**).



- Assurez-vous d'utiliser le câble stéréo dédié qui est fourni avec le produit.
- L'aspect peut varier en fonction du produit.

Controlling more than one display product using an external sensor kit (sold separately)

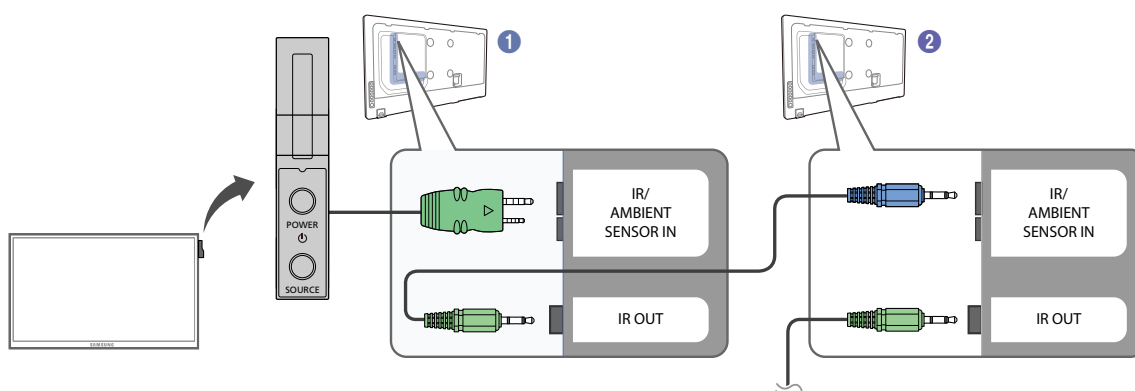

- Une commande envoyée depuis la télécommande pointée vers le produit **1** (auquel le kit de capteur externe est relié) sera reçue par les deux produits (**1** et **2**).



- Assurez-vous d'utiliser le câble stéréo dédié qui est fourni avec le produit.
- L'aspect peut varier en fonction du produit.

1.3 Avant d'installer le produit (Guide d'installation)

1.3.1 Angle d'inclinaison et rotation



Pour plus d'informations, contactez le service clientèle de Samsung.

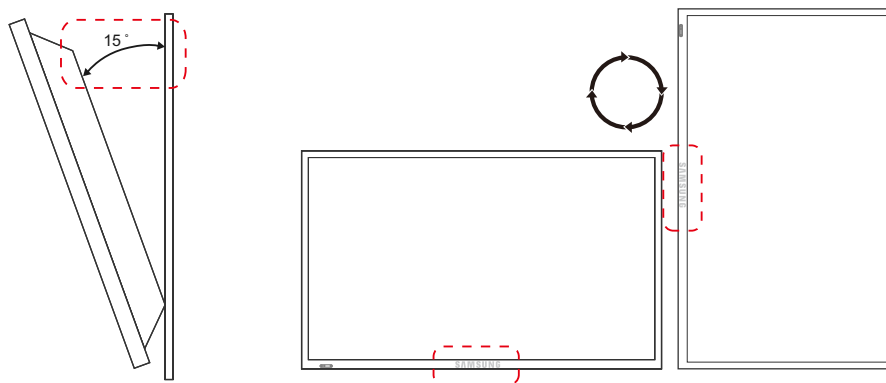

- A L'angle d'inclinaison maximal du produit est de 15° par rapport à une surface murale perpendiculaire.
- B Pour utiliser le produit verticalement (portrait), faites-le tourner dans le sens des aiguilles d'une montre, de telle sorte que le voyant soit orienté vers le bas.

1.3.2 Ventilation

1. Installation sur une paroi perpendiculaire

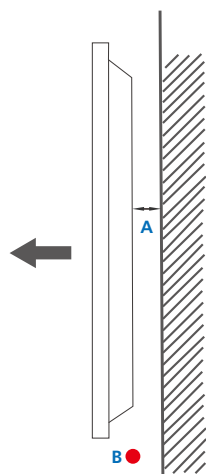

- A Minimum 40 mm
- B Température ambiante : < 35°C

- En cas d'installation du produit sur une paroi perpendiculaire, ménagez un espace minimum de 40mm entre le produit et la paroi pour garantir une bonne ventilation et assurez-vous que la température ambiante reste inférieure à 35 °C.

Figure 1.1 Vue latérale

2. Installation sur un mur en retrait



Pour plus d'informations, contactez le service clientèle de Samsung.

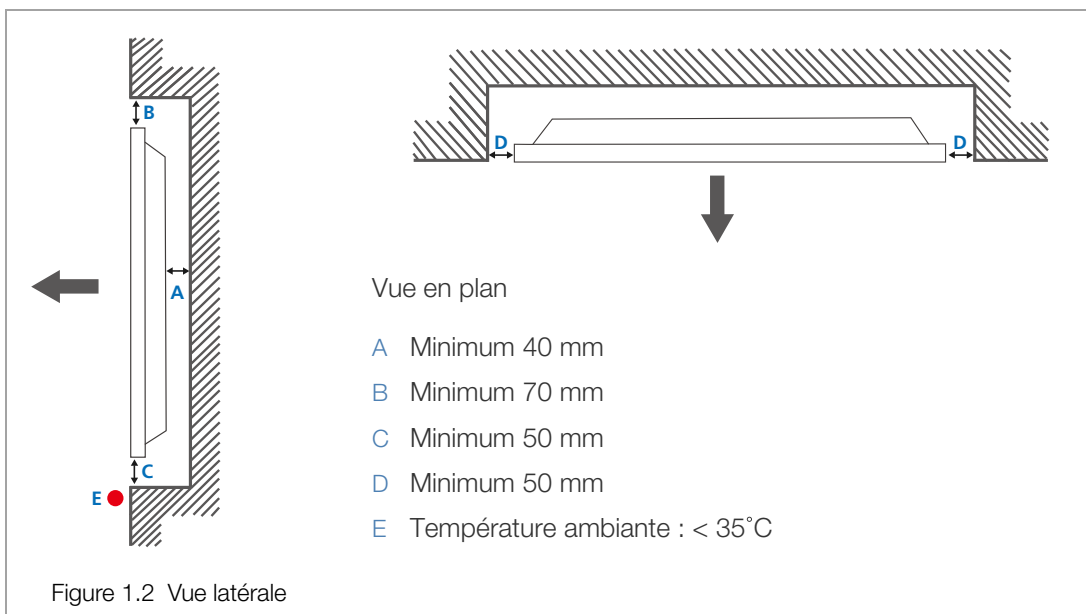

En cas d'installation du produit sur un mur en retrait, ménagez un espace minimum correspondant aux valeurs spécifiées ci-dessus entre le produit et le mur pour garantir une bonne ventilation et assurez-vous que la température ambiante reste inférieure à 35° C.

3. Installation dans le sol en position encastrée



Pour plus d'informations, contactez le service clientèle de Samsung.

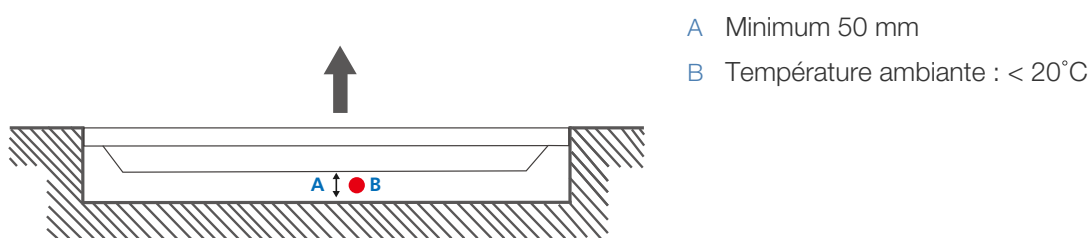

En cas d'installation du produit dans le sol en position encastrée, ménagez un espace minimum de 50mm entre le produit et le sol pour garantir une bonne ventilation et assurez-vous que la température ambiante reste inférieure à 20° C.

1.3.3 Dimensions

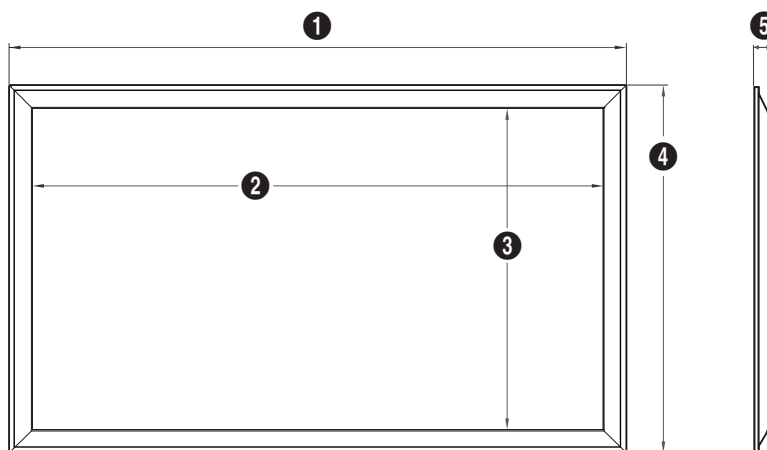

Unité : mm(en pouces)

Nom du modèle	ENSEMBLE - Dimensions (L x P x H) [en mm]				
	Sans SOCLE				
	1	2	3	4	5
ME32B	733,7 (28,9)	698,4 (27,5)	392,8 (15,5)	430,2 (16,9)	29,9 (1,2)
ME40B	921,2 (36,3)	885,6 (34,9)	498,2 (19,6)	536,1 (21,1)	29,9 (1,2)
ME46B	1056,3 (41,6)	1018,0 (40,1)	572,6 (22,5)	612,3 (24,1)	29,9 (1,2)
ME55B	1246,4 (49,1)	1209,6 (47,6)	680,4 (26,8)	718,2 (28,3)	29,9 (1,2)
UE46A	1030,4 (40,6)	1020,1 (40,2)	574,6 (22,6)	585,0 (23,0)	29,9 (1,2)
UE55A	1221,8 (48,1)	1211,6 (47,7)	682,4 (26,9)	692,7 (27,3)	29,9 (1,2)



Tous les dessins ne sont pas nécessairement à l'échelle. Certaines dimensions sont sujettes à modification sans préavis. Reportez-vous aux dimensions avant de procéder à l'installation de votre produit. Nous ne sommes pas responsables des erreurs typographiques ou d'impression.

1.4 Installation du support mural

1.4.1 Préparation préalable à l'installation du support mural

Pour installer un support mural d'un autre fabricant, utilisez l'anneau de maintien.

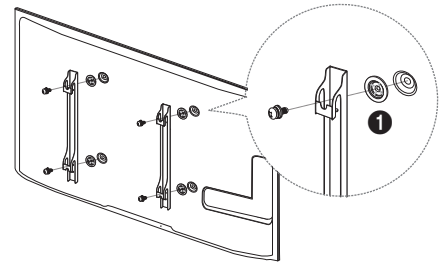

1.4.2 Installation du kit de montage mural

Le kit de montage mural (vendu séparément) vous permet de fixer le produit sur une paroi.

Pour plus d'informations sur l'installation du support mural, consultez les instructions qui l'accompagnent. Nous vous conseillons de contacter un technicien pour vous aider à installer la fixation du support mural. Samsung Electronics n'est pas responsable des dommages causés au produit ou des blessures causées à vous-même ou à autrui si vous choisissez d'installer le support mural sans aide.

1.4.3 Spécifications du kit de montage mural ([VESA])



Installez votre support mural sur une paroi solide perpendiculaire au sol. Avant de fixer le support mural sur des surfaces telles qu'une plaque de plâtre, contactez votre revendeur le plus proche pour obtenir plus d'informations. Si vous installez le produit au plafond ou sur une paroi inclinée, il peut chuter et provoquer des blessures corporelles graves.



- Les dimensions standard des kits de montage mural sont présentées dans le tableau ci-dessous.
- Les kits de montage mural Samsung comprennent un manuel d'installation détaillé et toutes les pièces nécessaires à l'assemblage.
- N'utilisez pas de vis non conformes aux spécifications de vis standard [VESA].
- N'utilisez pas de vis plus longues que les vis standard ou non conformes aux spécifications de vis standard [VESA]. Des vis plus longues pourraient endommager l'intérieur du produit.
- Pour les supports muraux non conformes aux spécifications de vis standard VESA, la longueur des vis peut varier en fonction des spécifications de ces supports muraux.
- Ne serrez pas trop fortement les vis. Vous pourriez endommager le produit ou entraîner sa chute, ce qui pourrait provoquer des blessures corporelles. Samsung n'est pas responsable de ce type d'accidents.
- Samsung n'est pas responsable des dommages causés au produit ou des blessures corporelles dans le cas de l'utilisation d'un support mural non [VESA] ou non spécifié, ou en cas de non-respect des instructions d'installation du produit par le consommateur.
- Ne fixez pas le produit à une inclinaison supérieure à 15 degrés.
- Il est impératif que deux personnes fixent le produit sur la paroi.

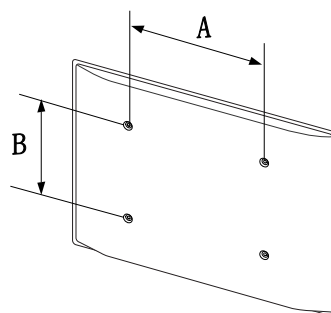

Unité : mm(en pouces)

Nom du modèle	Spécifications des trous de vis [VESA] (A * B) en millimètres	Vis standard	Quantité
ME32B ME40B	200 X 200 (7,9 x 7,9)	M8	4
ME46B ME55B UE46A UE55A	400 X 400 (15,7 x 15,7)		



N'installez pas votre kit de montage mural tant que votre produit est sous tension. Des blessures corporelles pourraient en résulter suite à un choc électrique.

1.5 Télécommande

1.5.1 Connexion du câble

Câble RS-232C

Interface	RS-232C (9 broches)
Broche	TxD (N° 2), RxD (N° 3), GND (N° 5)
Débit binaire	9 600 bits/s
Bits de données	8 bits
Parité	Aucun
Bit d'arrêt	1 bits
Contrôle de flux	Aucun
Longueur maximale	15 m (type blindé uniquement)

- Attribution des broches

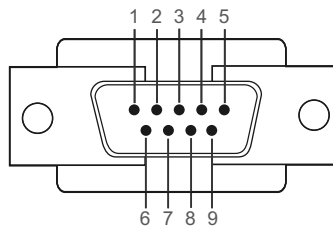

Broche	Signal
1	Détection de la porteuse de données
2	Données reçues
3	Données transmises
4	Préparation de la borne de données
5	Retour commun du signal
6	Préparation du jeu de données
7	Envoi d'une demande
8	Prêt à envoyer
9	Indicateur d'appel

- Câble RS-232C
Connecteur : D-Sub à 9 broches pour câble stéréo

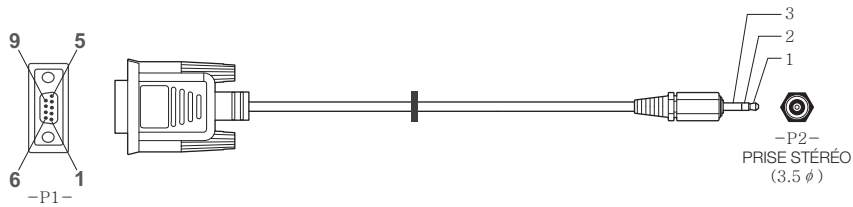

-P1-		-P1-		-P2-		-P2-
Femelle	Réception	2	----->	1	Emission	PRISE STÉRÉO (3.5ø)
	Emission	3	<-----	2	Réception	
	Terre	5	-----	3	Terre	

Câble LAN

- Attribution des broches

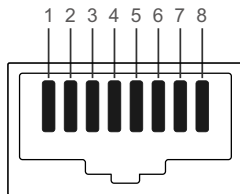

N° de broche	Couleur standard	Signal
1	Blanc et orange	TX+
2	Orange	TX-
3	Blanc et vert	RX+
4	Bleu	NC
5	Blanc et bleu	NC
6	Vert	RX-
7	Blanc et marron	NC
8	Marron	NC

- Connecteur : RJ45
Câble LAN direct (PC au HUB)

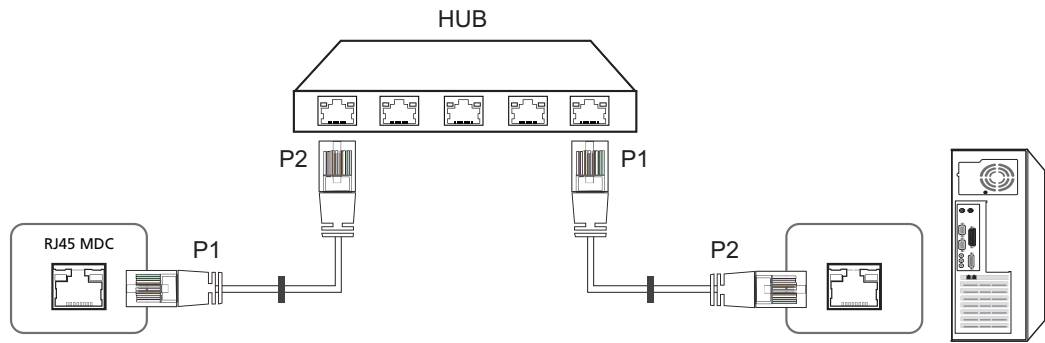

Signal	P1		P2	Signal
TX+	1	<----->	1	TX+
TX-	2	<----->	2	TX-
RX+	3	<----->	3	RX+
RX-	6	<----->	6	RX-

Câble LAN croisé (PC au PC)

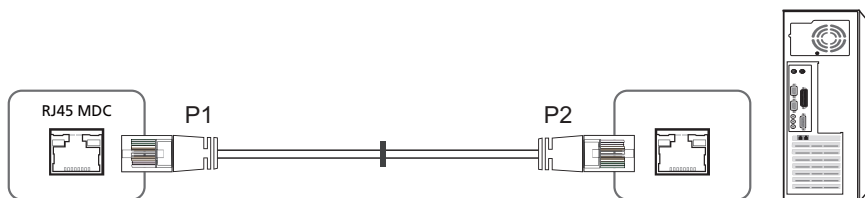

Signal	P1		P2	Signal
TX+	1	<----->	3	RX+
TX-	2	<----->	6	RX-
RX+	3	<----->	1	TX+
RX-	6	<----->	2	TX-

1.5.2 Branchement

- Branchement 1

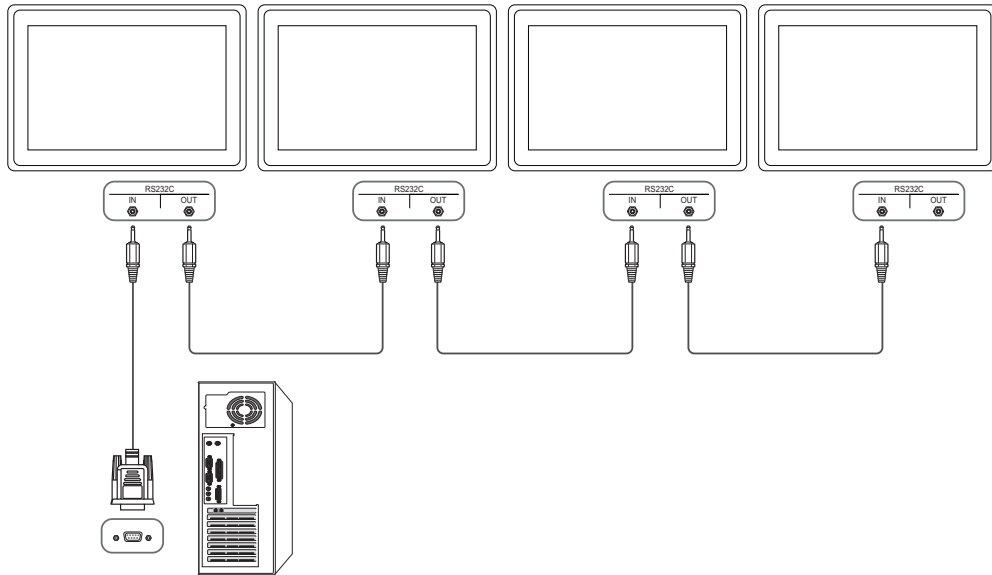

- Branchement 2

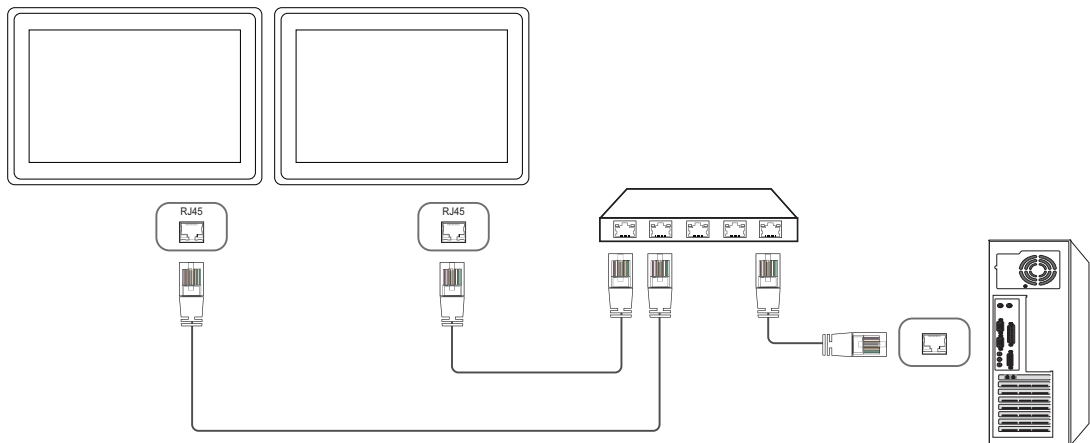

- Branchement 3

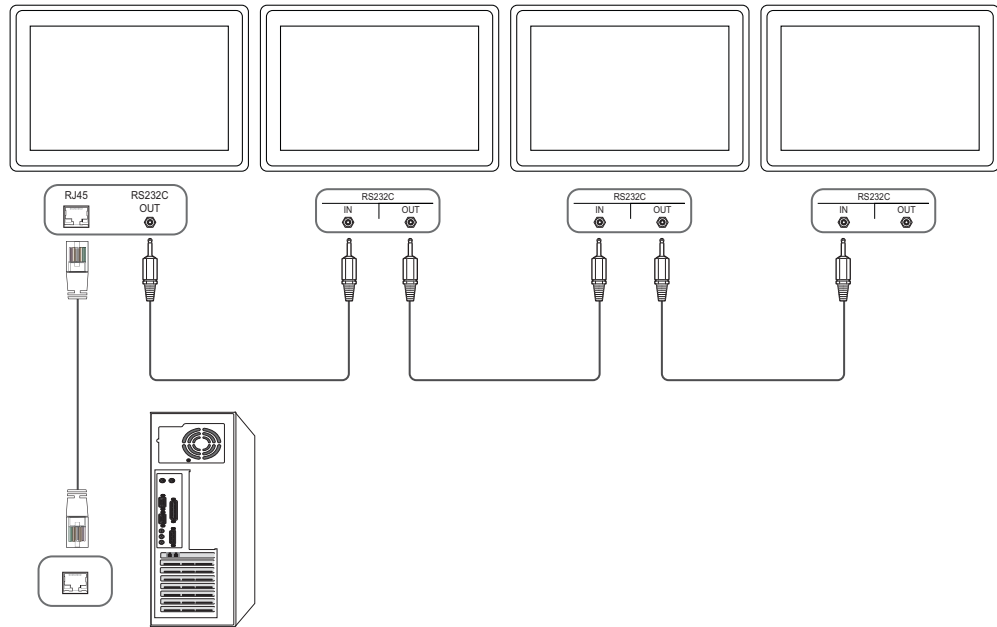

1.5.3 Codes de contrôle

Affichage de l'état de contrôle (Commande Obtenir le contrôle)

En-tête	Commande	ID	Longueur des données	Somme de contrôle
0xAA	Type de commande		0	

Contrôle (Commande Définir le contrôle)

En-tête	Commande	ID	Longueur des données	Données	Somme de contrôle
0xAA	Type de commande		1	Valeur	

Commande

N°	Type de commande	Commande	Plage de valeurs
1	Contrôle de l'alimentation	0x11	0~1
2	Réglage du volume	0x12	0~100
3	Réglage de la source d'entrée	0x14	-
4	Contrôle du mode écran	0x18	-
5	Contrôle de la taille de l'écran	0x19	0~255
6	Contrôle PIP oui/non	0x3C	0~1
7	Contrôle de la configuration automatique	0x3D	0
8	Contrôle du mode Mur d'images	0x5C	0~1
9	Verrou	0x5D	0~1

- Les ID émis peuvent être affichés sous forme hexadécimale. Cependant, ID 0 doit être affiché sous la forme 0xFF.
- Toutes les communications s'effectuent au format hexadécimal. On calcule la somme de contrôle en additionnant toutes les valeurs, à l'exception de l'en-tête. Si le résultat de l'addition d'une somme de contrôle est supérieur à 2 chiffres, comme illustré ci-dessous ($11+FF+01+01=112$), le premier chiffre est supprimé.

Par exemple : Mise sous tension & ID=0

En-tête	Commande	ID	Longueur des données	Données 1	Somme de contrôle
0xAA	0x11		1	"Power"	

En-tête	Commande	ID	Longueur des données	Données 1	12
0xAA	0x11		1	1	

- Pour commander simultanément tous les périphériques connectés par un câble série, quels que soient leurs ID, définissez l'ID sur "0xFE" et émettez les commandes. Les commandes seront exécutées par chaque périphérique, mais ACK ne répondra pas.

Contrôle de l'alimentation

- Fonction

Il est possible de mettre un produit sous/hors tension à l'aide d'un ordinateur.

- Affichage de l'état d'alimentation (Obtenir l'état Allumé / Eteint)

En-tête	Commande	ID	Longueur des données	Somme de contrôle
0xAA	0x11		0	

- Mise sous/hors tension (Mettre sous/hors tension)

En-tête	Commande	ID	Longueur des données	Données	Somme de contrôle
0xAA	0x11		1	"Power"	

"Power" : code d'alimentation à régler sur un produit

1 : Mise sous tension

0 : Mise hors tension

- Ack

En-tête	Commande	ID	Longueur des données	Ack/Nak	r-CMD	Val1	Somme de contrôle
0xAA	0xFF		3	"A"	0x11	"Power"	

"Power" : code d'alimentation à régler sur un produit

- Nak

En-tête	Comman nde	ID	Longueur des données	Ack/Nak	r-CMD	Val1	Somme de contrôle
0xAA	0xFF		3	"N"	0x11	"ERR"	

"ERR" : code indiquant qu'une erreur s'est produite

Réglage du volume

- Fonction
Il est possible de régler le volume d'un produit à l'aide d'un ordinateur.
- Affichage de l'état du volume (Obtenir l'état du volume)

En-tête	Commande	ID	Longueur des données	Somme de contrôle
0xAA	0x12		0	

- Réglage du volume (Régler le volume)

En-tête	Commande	ID	Longueur des données	Données	Somme de contrôle
0xAA	0x12		1	"Volume"	

"Volume" : code de valeur du volume à régler sur un produit (0-100)

- Ack

En-tête	Commande	ID	Longueur des données	Ack/Nak	r-CMD	Val1	Somme de contrôle
0xAA	0xFF		3	"A"	0x12	"Volume"	

"Volume" : code de valeur du volume à régler sur un produit (0-100)

- Nak

En-tête	Commande	ID	Longueur des données	Ack/Nak	r-CMD	Val1	Somme de contrôle
0xAA	0xFF		3	"N"	0x12	"ERR"	

"ERR" : code indiquant qu'une erreur s'est produite

Réglage de la source d'entrée

- Fonction
Vous pouvez modifier la source d'entrée d'un produit à l'aide d'un ordinateur.
- Affichage de l'état de la source d'entrée (Obtenir l'état de la source d'entrée)

En-tête	Commande	ID	Longueur des données	Somme de contrôle
0xAA	0x14		0	

- Définition de la source d'entrée (Définir la source d'entrée)

En-tête	Commande	ID	Longueur des données	Données	Somme de contrôle
0xAA	0x14		1	"Input Source"	

"Input Source" : un code de source d'entrée doit être défini sur un téléviseur/produit.

0x14	PC
0x1E	BNC
0x18	DVI
0x0C	Source d'entrée
0x04	S-Vidéo
0x08	Composant
0x20	MagicInfo
0x1F	DVI_video
0x30	RF (TV)
0x40	DTV
0x21	HDMI1
0x22	HDMI1_PC
0x23	HDMI2
0x24	HDMI2_PC
0x25	DisplayPort

- ! Les ports DVI_video, HDMI1_PC et HDMI2_PC ne peuvent pas être utilisés avec la commande "Set". Elles répondent uniquement aux commandes "Get".
- Ce modèle ne prend pas en charge les ports BNC, S-Vidéo, HDMI2 et HDMI2_PC.

- **MagicInfo** est uniquement disponible avec les modèles pourvus de la fonction **MagicInfo**.

- Ack

En-tête	Comman nde	ID	Longueur des données	Ack/Nak	r-CMD	Val1	Somme de contrôle
0xAA	0xFF		3	"A"	0x14	"Input Source"	

"Input Source" : un code de source d'entrée doit être défini sur un téléviseur/produit.

- Nak

En-tête	Comman nde	ID	Longueur des données	Ack/Nak	r-CMD	Val1	Somme de contrôle
0xAA	0xFF		3	"N"	0x14	"ERR"	

"ERR" : code indiquant qu'une erreur s'est produite

Ecran

- Fonction

Vous pouvez modifier le mode d'écran d'un produit à l'aide d'un ordinateur.

Le mode écran ne peut pas être contrôlé lorsque la fonction **Mur d'images** est activée.



Ce type de contrôle n'est possible que sur les modèles pourvus d'une fonction TV.

- Affichage de l'état de l'écran (Obtenir état mode écran)

En-tête	Commande	ID	Longueur des données	Somme de contrôle
0xAA	0x18		0	

- Réglage de la taille de l'image (Régler la taille d'image)

En-tête	Commande	ID	Longueur des données	Données	Somme de contrôle
0xAA	0x18		1	"Screen Mode"	

"Screen Mode" : code définissant l'état du téléviseur/produit.

0x01	16 : 9
0x04	Zoom
0x31	Zoom large
0x0B	4 : 3

- Ack

En-tête	Comman nde	ID	Longueur des données	Ack/Nak	r-CMD	Val1	Somme de contrôle
0xAA	0xFF		3	"A"	0x18	"Mode écran"	

"Screen Mode" : code définissant l'état du téléviseur/produit.

- Nak

En-tête	Comman nde	ID	Longueur des données	Ack/Nak	r-CMD	Val1	Somme de contrôle
0xAA	0xFF		3	"N"	0x18	"ERR"	

"ERR" : code indiquant qu'une erreur s'est produite

Contrôle de la taille de l'écran

- Fonction
Vous pouvez modifier la taille d'écran d'un produit à l'aide d'un ordinateur.
- Affichage de la taille de l'écran (Obtenir l'état de la taille d'écran)

En-tête	Commande	ID	Longueur des données	Somme de contrôle
0xAA	0x19		0	

- Ack

En-tête	Commande	ID	Longueur des données	Ack/Nak	r-CMD	Val1	Somme de contrôle
0xAA	0xFF		3	"A"	0x19	"Screen Size"	

"Screen Size" : taille d'écran du produit (plage : 0 – 255, unité : pouce)

- Nak

En-tête	Commande	ID	Longueur des données	Ack/Nak	r-CMD	Val1	Somme de contrôle
0xAA	0xFF		3	"N"	0x19	"ERR"	

"ERR" : code indiquant qu'une erreur s'est produite

Contrôle PIP oui/non

- Fonction

Vous pouvez activer ou désactiver le mode PIP d'un produit à l'aide d'un ordinateur.



- Disponible uniquement sur les modèles équipés de la fonction PIP.
 - Ce mode ne peut pas être contrôlé si l'option **Mur d'images** est définie sur **Activé**.
 - Cette fonctionnalité n'est pas disponible en mode MagicInfo.
- Affichage de l'état actif/inactif du mode PIP (Obtenir l'état PIP actif/inactif)

En-tête	Commande	ID	Longueur des données	Somme de contrôle
0xAA	0x3C		0	

- Activation/désactivation du mode PIP (Activer/désactiver PIP)

En-tête	Commande	ID	Longueur des données	Données	Somme de contrôle
0xAA	0x3C		1	"PIP"	

"PIP" : code utilisé pour activer ou désactiver le mode PIP d'un téléviseur/produit.

1 : PIP activé

0 : PIP désactivé

- Ack

En-tête	Comman nde	ID	Longueur des données	Ack/Nak	r-CMD	Val1	Somme de contrôle
0xAA	0xFF		3	"A"	0x3C	"PIP"	

"PIP" : code utilisé pour activer ou désactiver le mode PIP d'un téléviseur/produit.

- Nak

En-tête	Comman nde	ID	Longueur des données	Ack/Nak	r-CMD	Val1	Somme de contrôle
0xAA	0xFF		3	"N"	0x3C	"ERR"	

"ERR" : code indiquant qu'une erreur s'est produite

Contrôle de réglage automatique (PC et BNC uniquement)

- Fonction
Règle automatiquement l'écran du système PC à l'aide d'un ordinateur.
- Affichage de l'état de réglage automatique (Obtenir l'état Réglage automatique)
Aucun
- Définition du réglage automatique (Définir Réglage automatique)

En-tête	Commande	ID	Longueur des données	Données	Somme de contrôle
0xAA	0x3D		1	"Auto Adjustment"	

"Auto Adjustment" : 0x00 (en toute occasion)

- Ack

En-tête	Commande	ID	Longueur des données	Ack/Nak	r-CMD	Val1	Somme de contrôle
0xAA	0xFF		3	"A"	0x3D	"Auto Adjustment"	

- Nak

En-tête	Commande	ID	Longueur des données	Ack/Nak	r-CMD	Val1	Somme de contrôle
0xAA	0xFF		3	"N"	0x3D	"ERR"	

"ERR" : code indiquant qu'une erreur s'est produite

Contrôle du mode Mur d'images

- Fonction

Le mode **Mur d'images** peut être activé sur un téléviseur/produit à l'aide d'un ordinateur.

Cette commande n'est disponible que sur un produit dont le mode **Mur d'images** est activé.

Cette fonctionnalité n'est pas disponible en mode MagicInfo.

- Affichage du mode Mur d'images (Obtenir le mode Mur d'images)

En-tête	Commande	ID	Longueur des données	Somme de contrôle
0xAA	0x5C		0	

- Réglage du mode Mur d'images (Régler le mode Mur d'images)

En-tête	Commande	ID	Longueur des données	Données	Somme de contrôle
0xAA	0x5C		1	"Video Wall Mode"	

"Video Wall Mode" : code utilisé pour activer le mode Mur d'images sur un produit.

1 : **Plein**

0 : **Naturel**

- Ack

En-tête	Commande	ID	Longueur des données	Ack/Nak	r-CMD	Val1	Somme de contrôle
0xAA	0xFF		3	"A"	0x5C	"Video Wall Mode"	

"Video Wall Mode" : code utilisé pour activer le mode Mur d'images sur un produit.

- Nak

En-tête	Commande	ID	Longueur des données	Ack/Nak	r-CMD	Val1	Somme de contrôle
0xAA	0xFF		3	"N"	0x5C	"ERR"	

"ERR" : code indiquant qu'une erreur s'est produite

Verrou

- Fonction

L'ordinateur peut être utilisé pour activer/désactiver la fonction Verrou sur un produits.

Cette commande est disponible, que le système soit sous tension ou hors tension.

- Affichage de l'état de la fonction Verrou (Obtenir l'état du verrou)

En-tête	Commande	ID	Longueur des données	Somme de contrôle
0xAA	0x5D		0	

- Activation ou désactivation de la fonction Verrou (Activer/désactiver Verrou)

En-tête	Commande	ID	Longueur des données	Données	Somme de contrôle
0xAA	0x5D		1	"Safety Lock"	

"Safety Lock" : code de verrouillage à régler sur un produit.

1 : Activé

0 : Désactivé

- Ack

En-tête	Comman nde	ID	Longueur des données	Ack/Nak	r-CMD	Val1	Somme de contrôle
0xAA	0xFF		3	"A"	0x5D	"Safety Lock"	

"Safety Lock" : code de verrouillage à régler sur un produit.

- Nak

En-tête	Comma nde	ID	Longueur des données	Ack/Nak	r-CMD	Val1	Somme de contrôle
0xAA	0xFF		3	"N"	0x5D	"ERR"	

"ERR" : code indiquant qu'une erreur s'est produite

2.1 Avant d'effectuer la connexion

Contrôlez les points suivants avant de connecter ce produit à d'autres périphériques. Ce produit peut être connecté à un éventail de dispositifs, tels que des ordinateurs, des caméscopes, des haut-parleurs, des décodeurs et des lecteurs de disque DVD/Blu-ray.

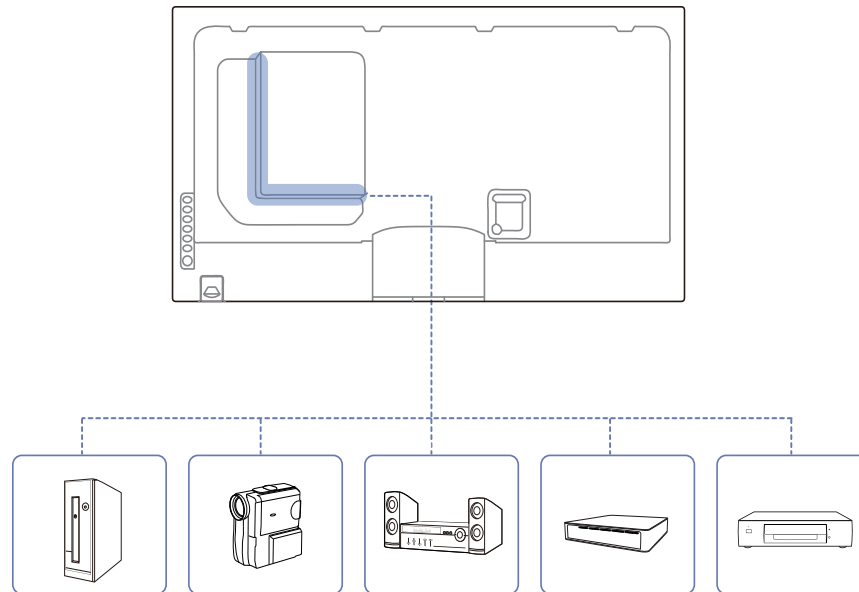

2.1.1 Points à vérifier avant la connexion

- Avant de connecter un périphérique source, lisez le mode d'emploi qui l'accompagne. Le nombre et la position des ports peuvent varier en fonction du type de périphérique.
- Ne branchez pas le câble d'alimentation avant que tous les branchements n'aient été établis. Si vous branchez le câble d'alimentation en cours de connexion, vous risquez d'endommager le produit.
- Connectez correctement les ports audio : gauche = blanc et droite = rouge.
- Vérifiez les types de ports auxquels vous souhaitez vous connecter à l'arrière du produit.

2.2 Connexion et utilisation d'un ordinateur

2.2.1 Connexion à un ordinateur

- Ne branchez le câble d'alimentation qu'après avoir branché tous les autres câbles. Veillez à brancher un périphérique source avant de brancher le câble d'alimentation.
- Vous pouvez connecter un ordinateur au produit de différentes manières. Sélectionnez la méthode de connexion adaptée à votre ordinateur.



Les composants de connexion peuvent varier en fonction des produits.

Branchement par câble D-SUB (type analogique)

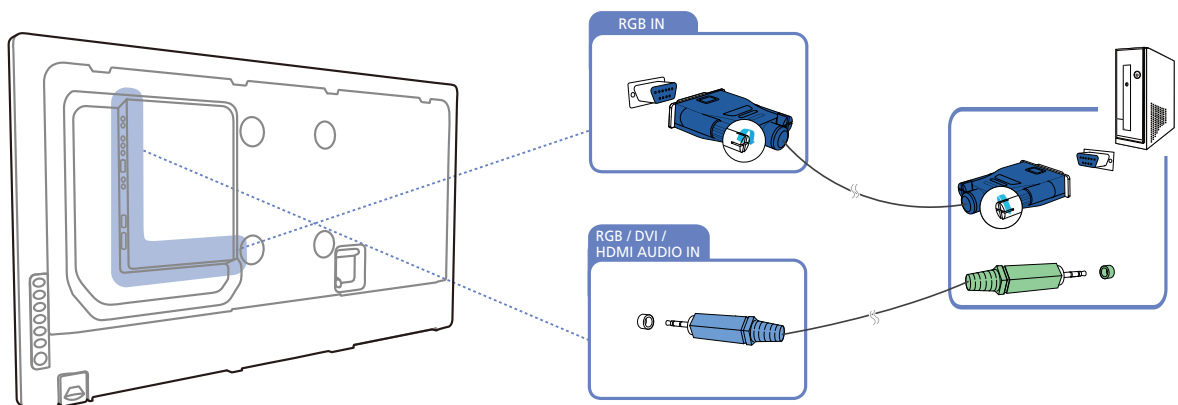

Connexion à l'aide d'un câble DVI (type numérique)

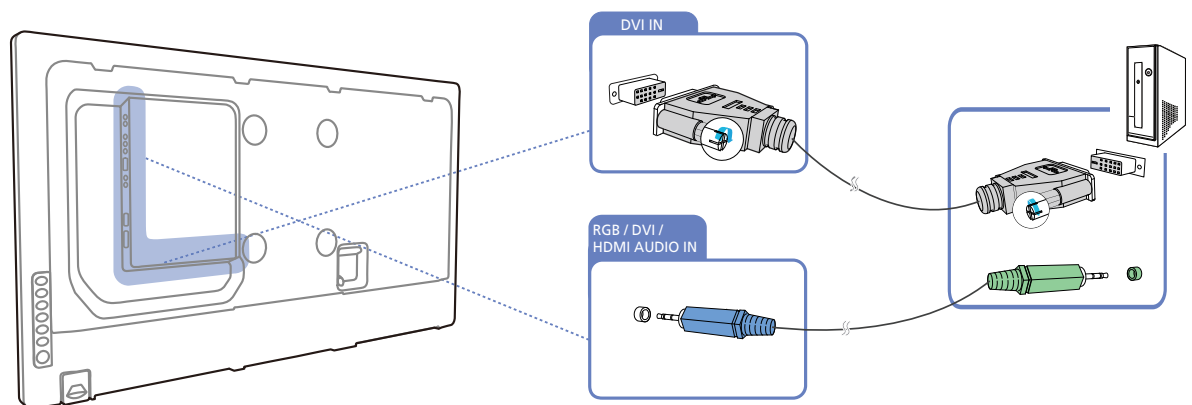



Les images suivantes servent uniquement de référence. Les situations réelles peuvent différer de celles illustrées ci-dessous.

Connexion à l'aide d'un câble HDMI-DVI

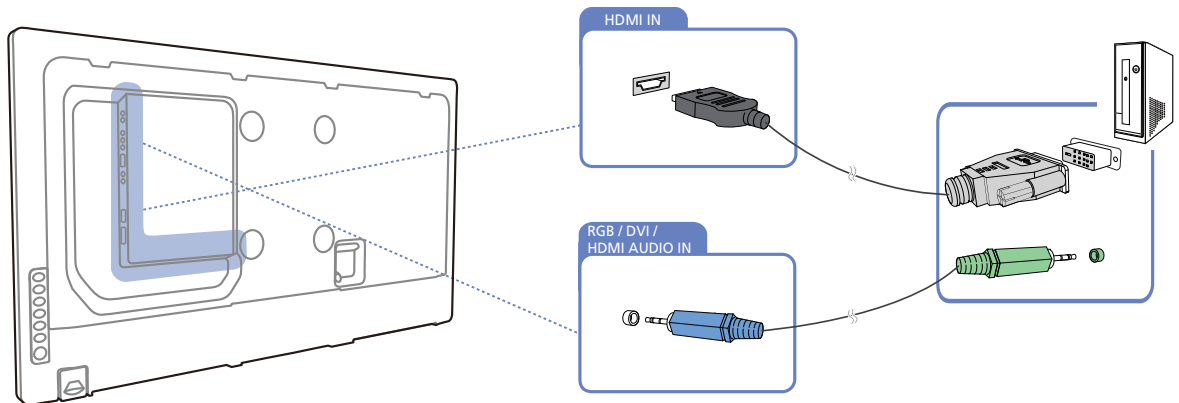

Lorsque vous connectez un ordinateur au produit à l'aide d'un câble HDMI-DVI, définissez l'option **Modif. Nom** sur **DVI PC** pour accéder au contenu vidéo et audio stocké sur l'ordinateur.

Branchement par câble HDMI

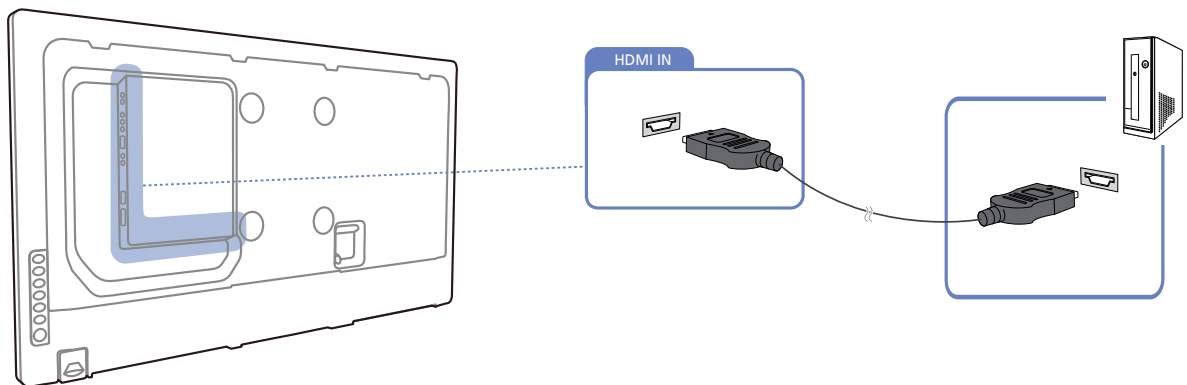

Branchement par câble DP

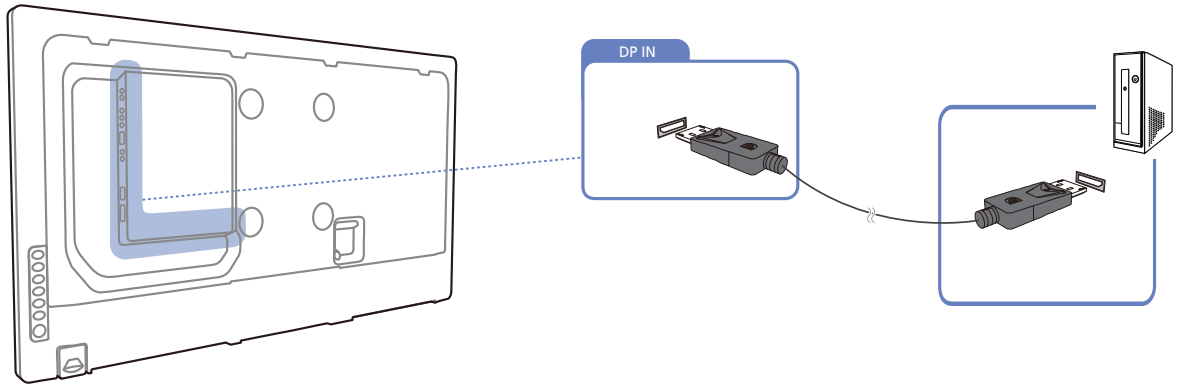

2.2.2 Modification de la résolution



Réglez la résolution et la fréquence de rafraîchissement dans le Panneau de configuration pour obtenir une qualité d'image optimale.

La qualité d'image des écrans LCD TFT peut se détériorer si vous ne sélectionnez pas la résolution optimale.

Modification de la résolution sous Windows XP

Cliquez sur **Panneau de configuration** → **Affichage** → **Paramètres** et modifiez la résolution.

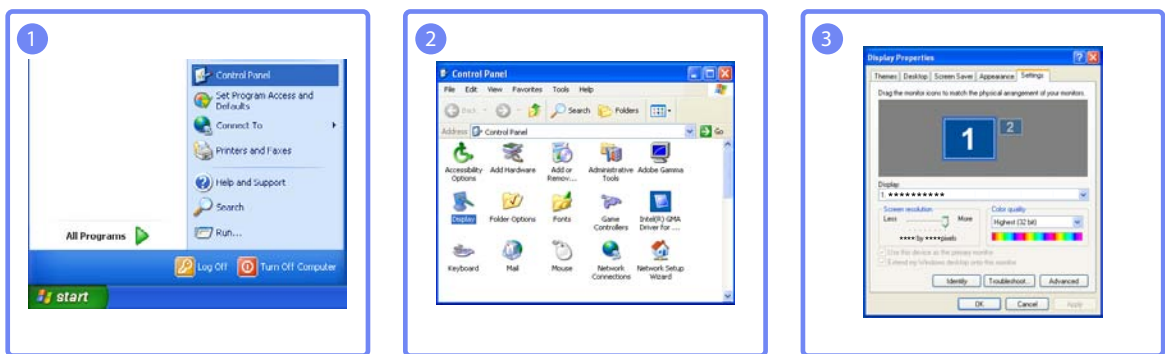

Modification de la résolution sous Windows Vista

Cliquez sur **Panneau de configuration** → **Affichage** → **Paramètres** et modifiez la résolution.

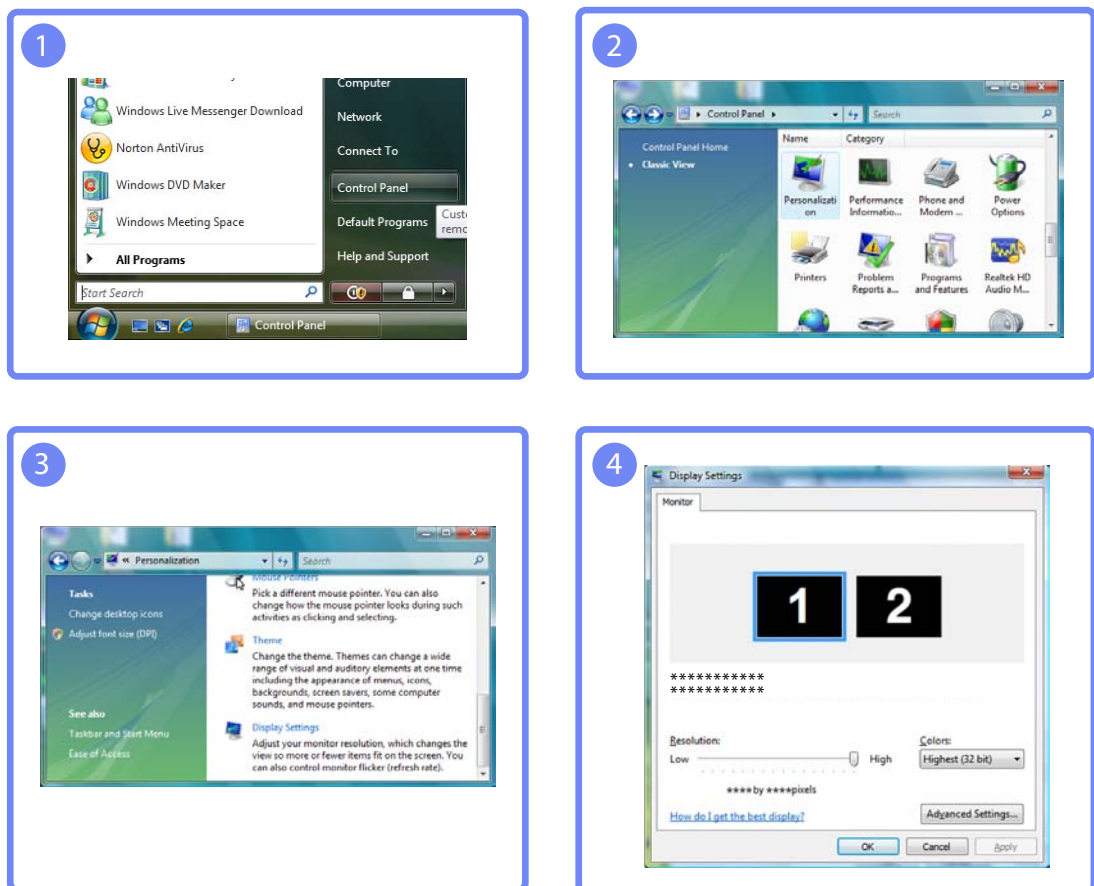

Modification de la résolution sous Windows 7

Rendez-vous dans **Panneau de configuration** → **Affichage** → **Résolution d'écran** et modifiez la résolution.

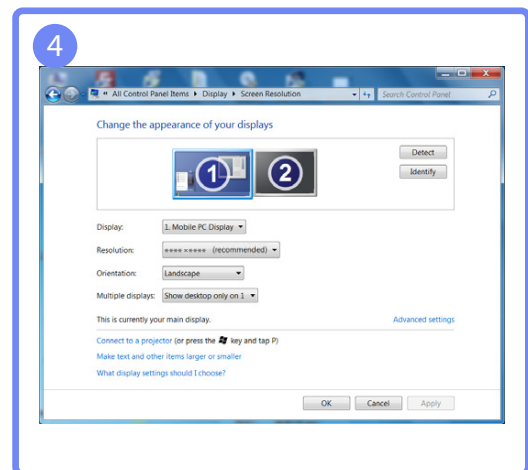
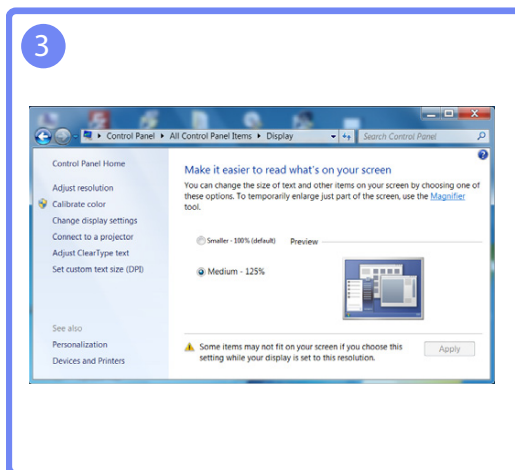
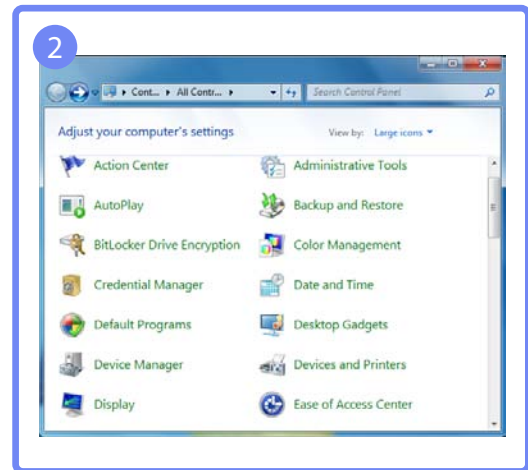
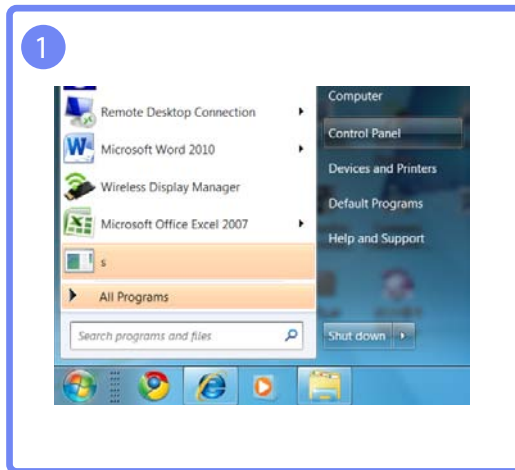

2.3 Branchement à un moniteur externe

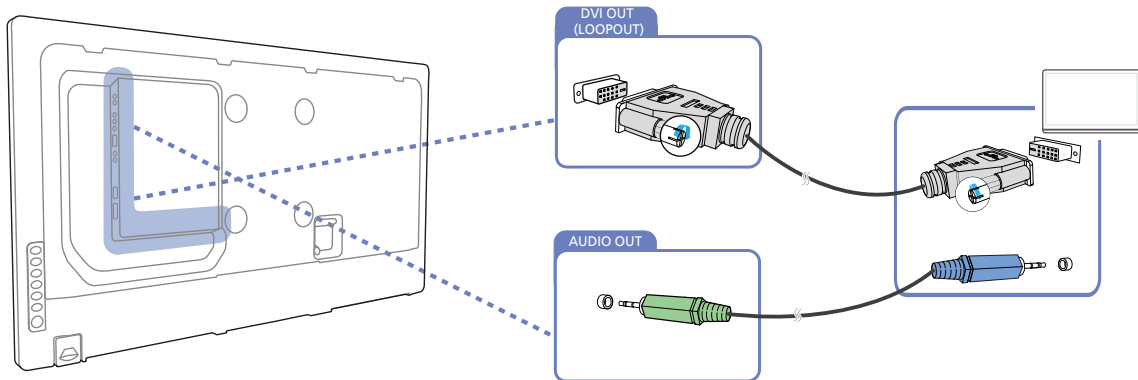

- Les images suivantes servent uniquement de référence. Les situations réelles peuvent différer de celles illustrées ci-dessous.
- La fonction Loopout peut servir à dupliquer l'écran d'affichage principal. Connectez [DVI OUT] sur l'écran principal à [DVI IN] ou [HDMI] sur un autre écran.
- Les résolutions allant jusqu'à la résolution HD (Haute Définition) sont prises en charge. Sources d'entrée compatibles : DVI IN, DP IN et HDMI IN. En cas de moniteurs multiples à connexion en série, le nombre de moniteurs connectables est limité.
- Le port [DVI OUT] de ce produit ne prend pas en charge l'entrée HDCP.

2.4 Connexion à un périphérique vidéo

- Ne branchez le câble d'alimentation qu'après avoir branché tous les autres câbles. Veillez à brancher un périphérique source avant de brancher le câble d'alimentation.
- Vous pouvez connecter un périphérique vidéo au produit à l'aide d'un câble.
 - ▣ Les composants de connexion peuvent varier en fonction des produits.
 - ▣ Appuyez sur le bouton **SOURCE** de la télécommande pour changer la source.

2.4.1 Connexion à l'aide d'un câble AV

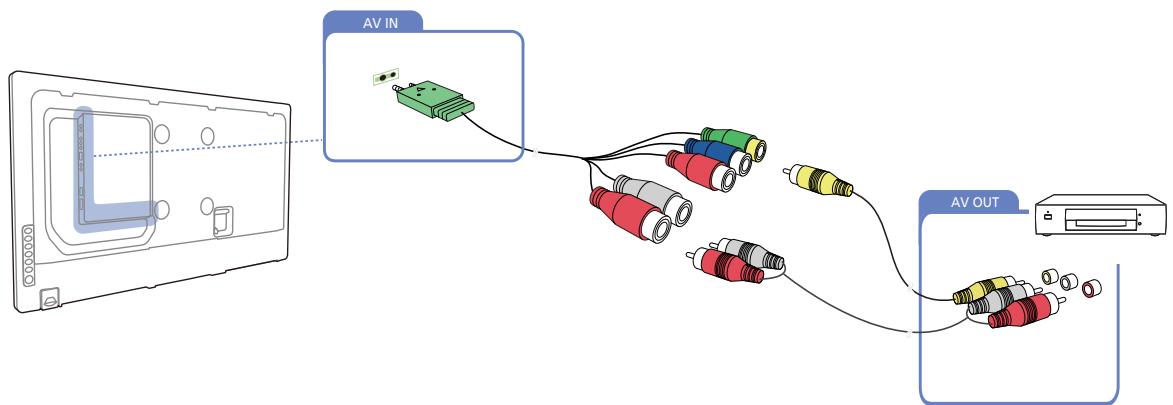

2.4.2 Branchement par câble composant

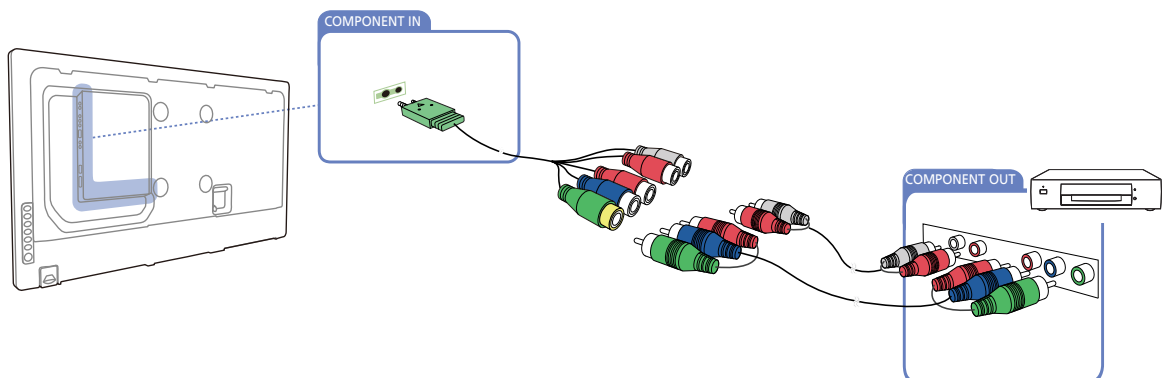

2.4.3 Connexion à l'aide d'un câble HDMI-DVI

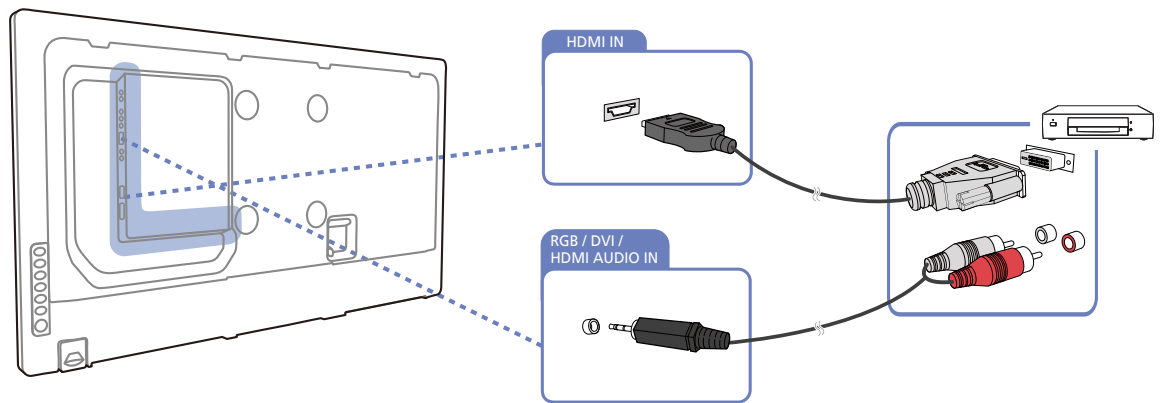

- L'audio n'est pas activé si le produit est connecté à un périphérique vidéo à l'aide d'un câble HDMI-DVI. Pour remédier à ce problème, connectez un câble audio aux ports audio du produit et du périphérique vidéo.
- Les résolutions prises en charge sont 1080p (50/60 Hz), 720p (50/60 Hz), 480p, et 576p.

2.4.4 Branchement par câble HDMI

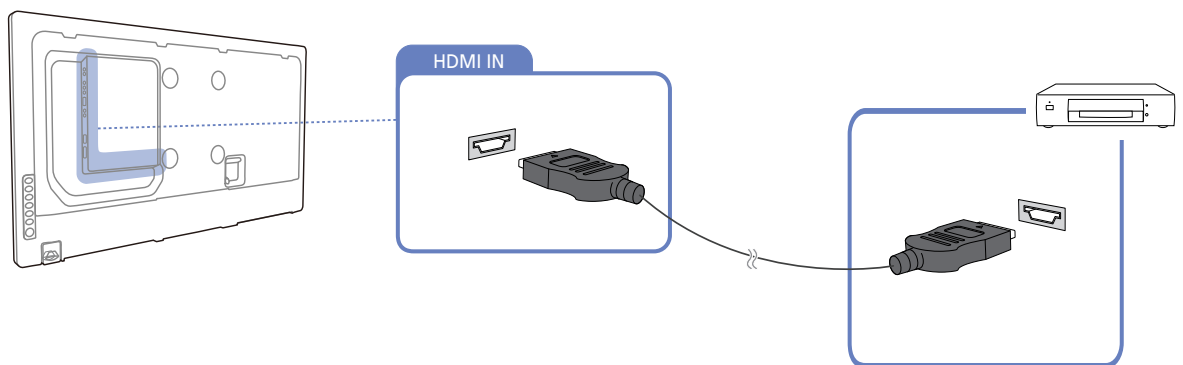

Utilisation d'un câble HDMI ou d'un câble HDMI-DVI (jusqu'à 1080p)

- Pour obtenir une qualité d'image et de son supérieure, branchez le produit à un périphérique numérique à l'aide d'un câble HDMI.
- Un câble HDMI prend en charge les signaux audio et vidéo numériques, et ne requiert pas de câble audio.
 - Pour brancher le produit à un périphérique numérique qui ne prend pas en charge la sortie HDMI, utilisez un câble HDMI/DVI et des câbles audio.
- L'image peut ne pas s'afficher normalement (voire pas du tout) ou l'audio ne pas fonctionner si un périphérique externe qui utilise une version plus ancienne du mode HDMI est branché au produit. Si

ce type de problème survient, contactez le fabricant du périphérique externe pour obtenir plus d'informations sur la version HDMI et, si elle est obsolète, demandez une mise à niveau.

- Assurez-vous d'utiliser un câble HDMI d'une épaisseur maximale de 14 mm.
- Assurez-vous d'acheter un câble HDMI certifié. Dans le cas contraire, l'image pourrait ne pas s'afficher ou une erreur de connexion pourrait survenir.
- Nous vous conseillons d'utiliser un câble HDMI élémentaire à vitesse élevée ou un câble avec Ethernet. Ce produit ne prend pas en charge la fonction Ethernet via HDMI.

2.4.5 Branchement à un système audio

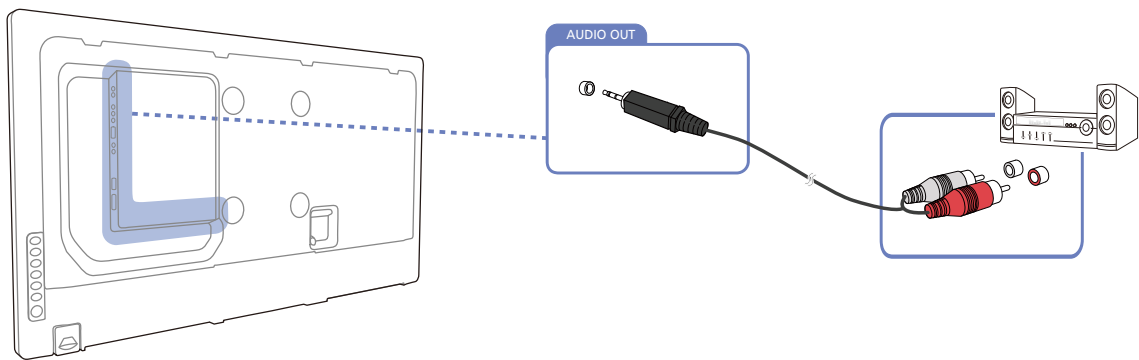

2.5 Connexion du boîtier réseau (vendu séparément)

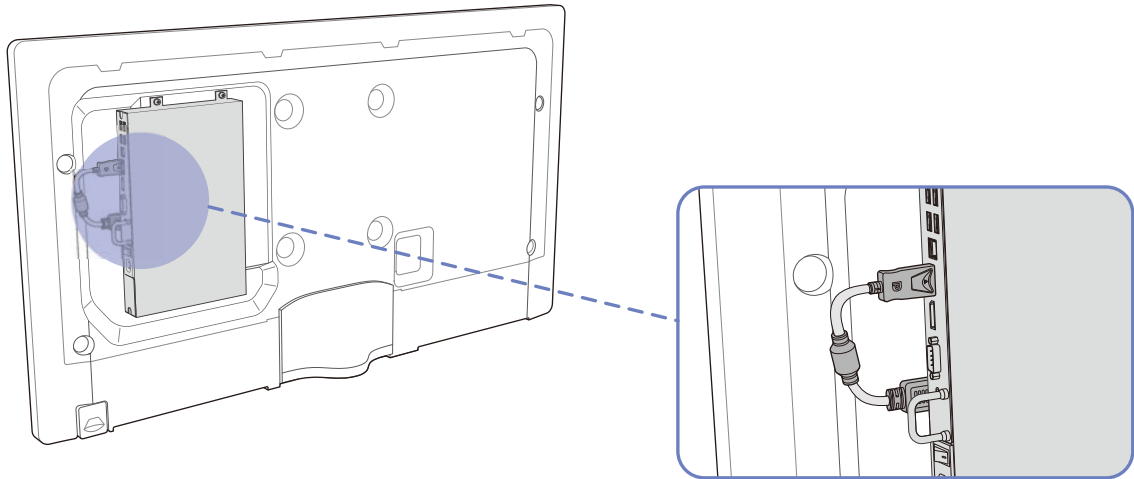

Pour plus d'informations sur la connexion d'un boîtier réseau, reportez-vous au guide utilisateur qui vous été fourni lors de l'achat de votre boîtier.

2.5.1 MagicInfo

Pour pouvoir utiliser **MagicInfo**, vous devez d'abord connecter un boîtier réseau (vendu séparément) au produit.



- Pour modifier les paramètres de MagicInfo, exécutez "MagicInfoSetupWizard" sur le bureau.
- Pour plus d'informations sur l'utilisation de **MagicInfo**, reportez-vous au DVD fourni avec le boîtier réseau.
- Les informations de la présente section sont sujettes à modification sans préavis à des fins d'amélioration de la qualité.
- Si un problème survient suite à l'installation d'un système d'exploitation autre que celui fourni avec le boîtier réseau, la restauration d'une version antérieure du système d'exploitation ou l'installation d'un logiciel incompatible avec le système d'exploitation fourni, vous ne pourrez pas bénéficier de l'assistance technique et la visite d'un technicien de service vous sera facturée. De plus, aucun échange ou remboursement ne sera possible.

Passage dans le mode MagicInfo

- 1 Une fois le boîtier réseau (vendu séparément) installé et connecté au produit, mettez ce dernier sous tension.
- 2 Appuyez sur le bouton **SOURCE** de la télécommande, puis sélectionnez **MagicInfo**.



Le fait de connecter le boîtier réseau au port HDMI du produit fait passer la **Source** de **HDMI** à **MagicInfo**.

- 3 Sélectionnez l'application devant s'exécuter par défaut lors du démarrage de MagicInfo.

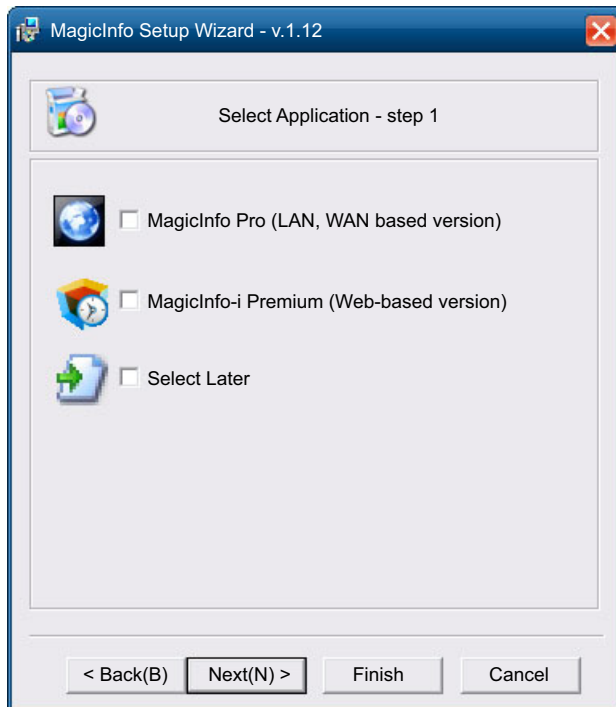

- 4 Entrez les informations IP.

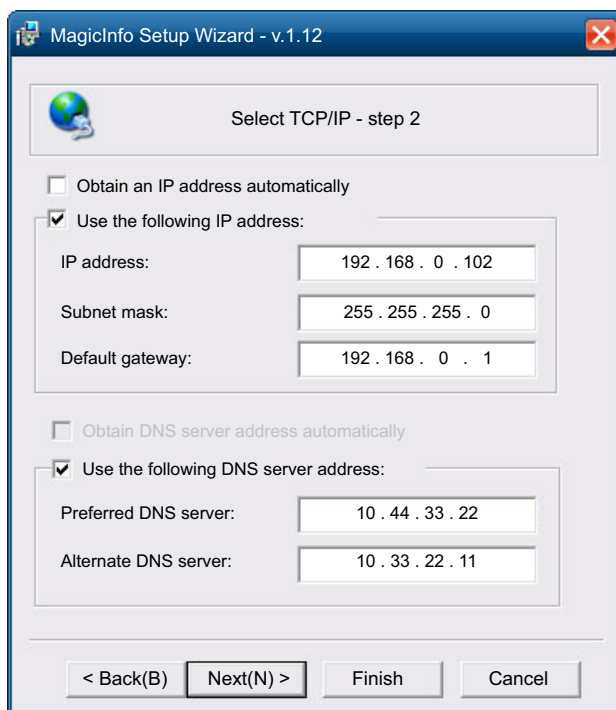

- 5 Sélectionnez une langue. (La langue par défaut est l'anglais.)



- 6 Sélectionnez un mode d'affichage.

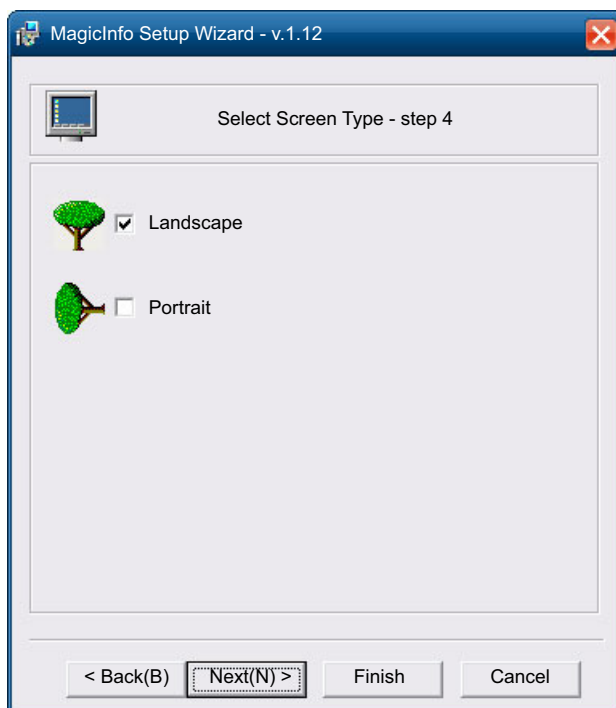

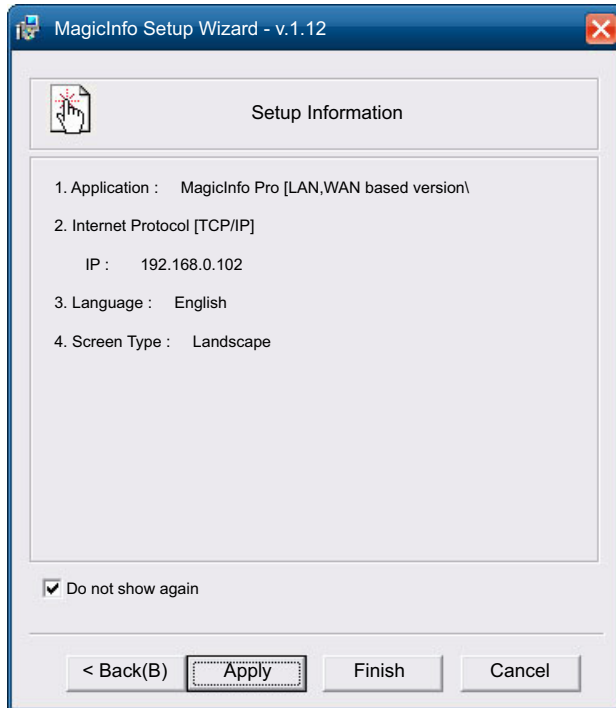

- 7 Vérifiez les paramètres que vous venez de définir.



- Si l'icône d'exécution ne s'affiche pas, double-cliquez sur l'icône **MagicInfo** présente sur le bureau. L'icône s'affichera dans le coin inférieur droit de l'écran.
- Pour plus d'informations sur l'utilisation de **MagicInfo**, reportez-vous au CD du logiciel MagicInfo Lite Edition fourni avec le boîtier réseau.

2.6 Modification de la source d'entrée

2.6.1 Source

 **MENU**  → **Média** → **Source** → **ENTER** 

Source vous permet de sélectionner un éventail de sources et de modifier leur nom.

Source

Vous pouvez afficher l'écran d'un périphérique source connecté au produit. Sélectionnez une source dans Liste Source pour afficher l'écran correspondant.



Pour de plus amples informations sur le menu **Source**, reportez-vous à la section page135.

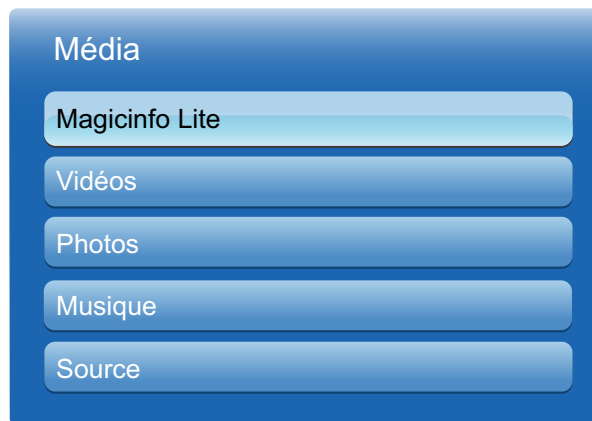

La source d'entrée peut aussi être modifiée via le bouton **SOURCE** de la télécommande.





Il se peut que l'écran ne s'affiche pas correctement en cas de sélection d'une source incorrecte comme périphérique source pour la conversion.

Utilisation de MDC

MDC (Multiple Display Control) est une application qui vous permet de commander simultanément plusieurs périphériques d'affichage à l'aide d'un ordinateur.

3.1 Configuration des paramètres de Multi contrôle

 **MENU**  → **Système** → **Multi contrôle** → **ENTER** 

Attribuez un ID à votre produit.

3.1.1 Configuration des paramètres de Multi contrôle

- **Connexion MDC**

Sélectionne un port d'où recevoir les entrées **MDC**.

- **RS232C MDC**

Communique avec le **MDC** via un câble RS232C MDC.

- **RJ45 MDC**

Communique avec le **MDC** via un câble RJ45 MDC.

- **Conf. ID**

Attribuez un ID à un moniteur. (Plage : 0~99)

Appuyez sur ▲/▼ pour sélectionner une valeur et appuyez ensuite sur [].





- **Entrée ID**

Entrez l'ID du produit connecté au câble d'entrée pour la réception des signaux d'entrée.

Entrez le numéro de votre choix à l'aide des touches numériques de la télécommande.

3.2 Installation/Désinstallation du programme MDC

3.2.1 Installation

- 1 Insérez le CD d'installation dans le lecteur de CD-ROM.
- 2 Cliquez sur le programme d'installation de **MDC Unified**.
 -  Si aucune fenêtre d'installation du logiciel n'est affichée sur l'écran principal, procédez à l'installation à l'aide du fichier d'exécution "MDC Unified" situé dans le dossier MDC du CD.
- 3 Cliquez sur "Next" dans l'écran de l'assistant d'installation.
- 4 Dans la fenêtre "License Agreement", sélectionnez "I accept the terms of the license agreement" et cliquez sur "Next".
- 5 Dans la fenêtre "Customer Information" affichée, renseignez tous les champs d'information et cliquez ensuite sur "Next".
- 6 Dans la fenêtre "Destination Folder" affichée, sélectionnez le chemin d'accès au répertoire dans lequel vous souhaitez installer le programme et cliquez ensuite sur "Next".
 -  Si le chemin d'accès n'est pas spécifié, le programme est installé dans le répertoire par défaut.
- 7 Dans la fenêtre "Ready to Install the Program" affichée, vérifiez le chemin d'accès au répertoire d'installation du programme et cliquez sur "Install".
- 8 La progression de l'installation est affichée.
- 9 Cliquez sur "Finish" dans la fenêtre "InstallShield Wizard Complete" affichée.
 -  Sélectionnez "Launch MDC Unified" et cliquez sur "Finish" pour exécuter immédiatement le programme MDC.
- 10 L'icône de raccourci **MDC Unified** est créée sur le Bureau une fois l'installation terminée.
 - 
 - Il se peut que l'icône d'exécution de MDC ne soit pas affichée en fonction des spécifications du produit ou du système de l'ordinateur.
 - Si cette icône n'apparaît pas, appuyez sur la touche F5.

3.2.2 Désinstallation

- 1 Sélectionnez **Paramètres > Panneau de configuration** dans le menu **Démarrer**, puis double-cliquez sur **Ajout/Suppression de programmes**.
- 2 Sélectionnez **MDC Unified** dans la liste et cliquez ensuite sur **Modifier/Supprimer**.
 -  L'installation de MDC peut être affectée par l'état du réseau, de la carte graphique et de la carte mère.

3.3 Qu'est-ce que MDC ?

"MDC" (Multiple Display Control) est une application qui vous permet de commander simultanément plusieurs périphériques d'affichage à l'aide d'un ordinateur.

3.3.1 Connexion à MDC

Utilisation de MDC via RS-232C (normes de transmission de données série)

Vous devez brancher un câble série RS-232C aux ports série de l'ordinateur et du moniteur.

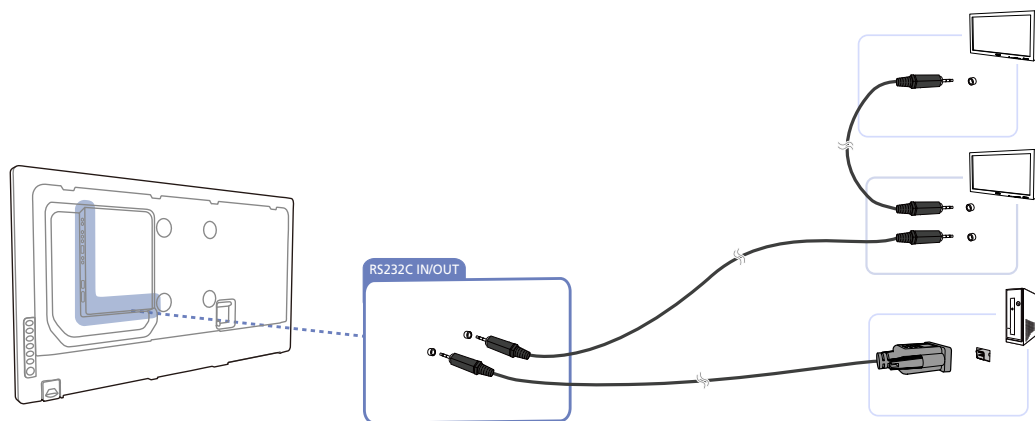

Utilisation de MDC via Ethernet

Entrez l'IP du périphérique d'affichage principal et connectez le périphérique à l'ordinateur. Un périphérique d'affichage peut se brancher à un autre à l'aide d'un câble série RS-232C.

Communique avec le MDC câble LAN

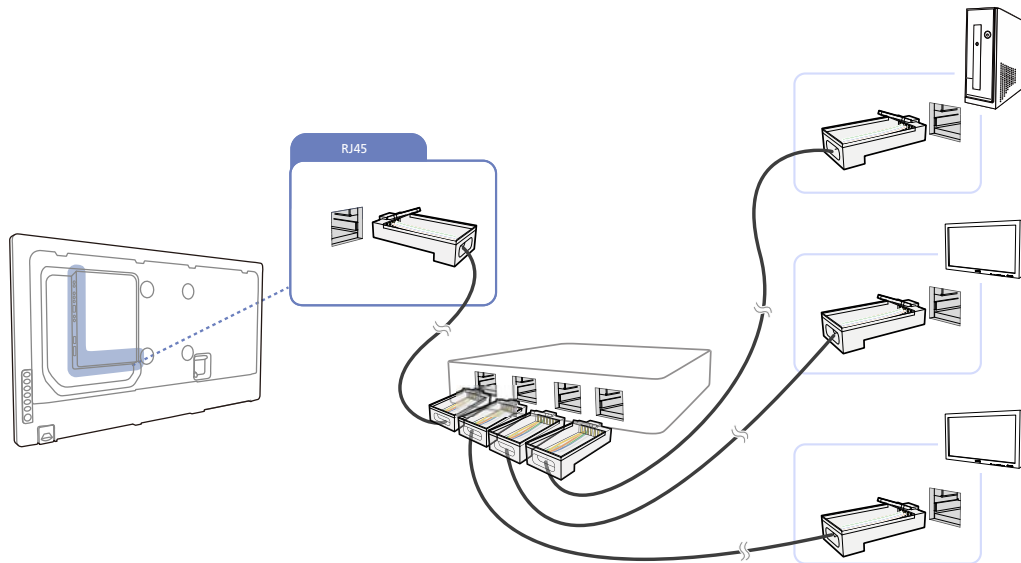

Plusieurs produits peuvent être connectés à l'aide du port [RJ45] du produit.

Communication avec le câble stéréo via le câble LAN

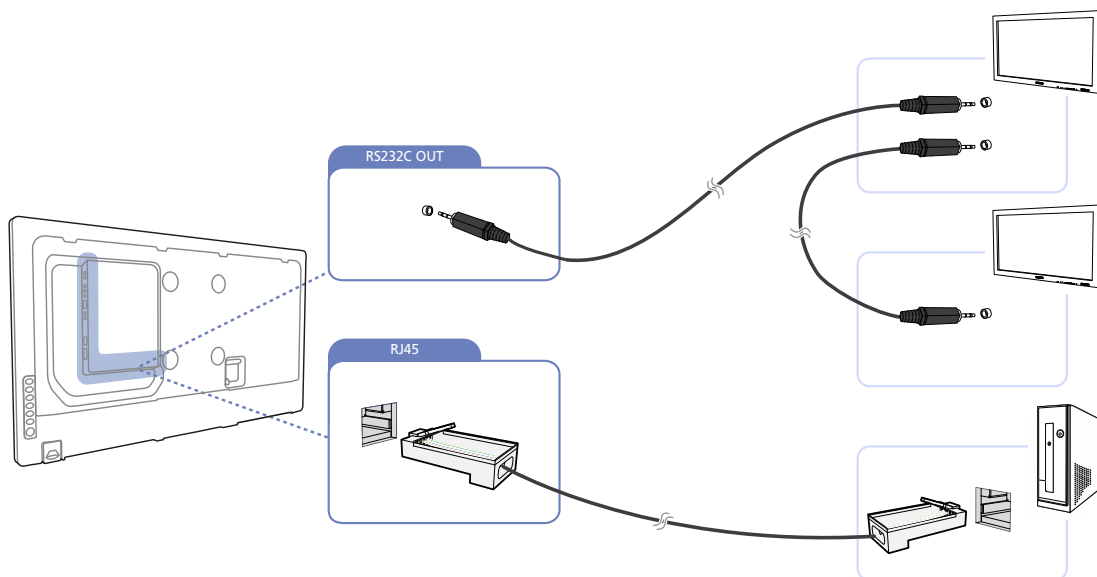

Plusieurs produits peuvent être connectés à l'aide du port [RS232C IN / OUT] du produit.

3.3.2 Gestion de la connexion

La gestion de la connexion comprend la **Liste des connexions** et les **Options de modification de la liste de connexions**.

Liste des connexions – Présente les informations des connexions, telles que la configuration de connexion (IP/COM, numéro de port, MAC et **Connection Type**), le statut de la connexion, **Set ID Range** et les périphériques détectés. Chaque connexion peut comprendre 100 périphériques maximum connectés en série. Tous les LFD détectés dans une connexion sont répertoriés dans la liste de périphériques, dans laquelle l'utilisateur peut créer des groupes et envoyer des commandes aux périphériques détectés.

Options de modification de la liste de connexions – Sont incluses les options **Add**, **Edit**, **Delete** et **Refresh**.

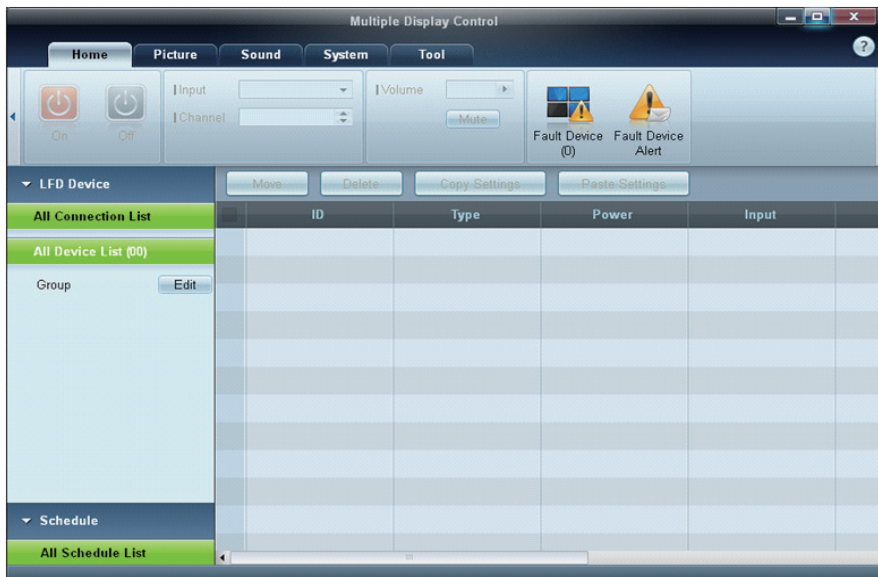

3.3.3 Auto Set ID

La fonction **Auto Set ID** attribue un ID à tous les moniteurs LFD connectés en série dans une connexion sélectionnée. Le nombre maximum de LFD dans une connexion est de 100. L'ID de moniteur est attribué séquentiellement dans la série, allant de 1 à 99 pour finir par l'ID de groupe 0.

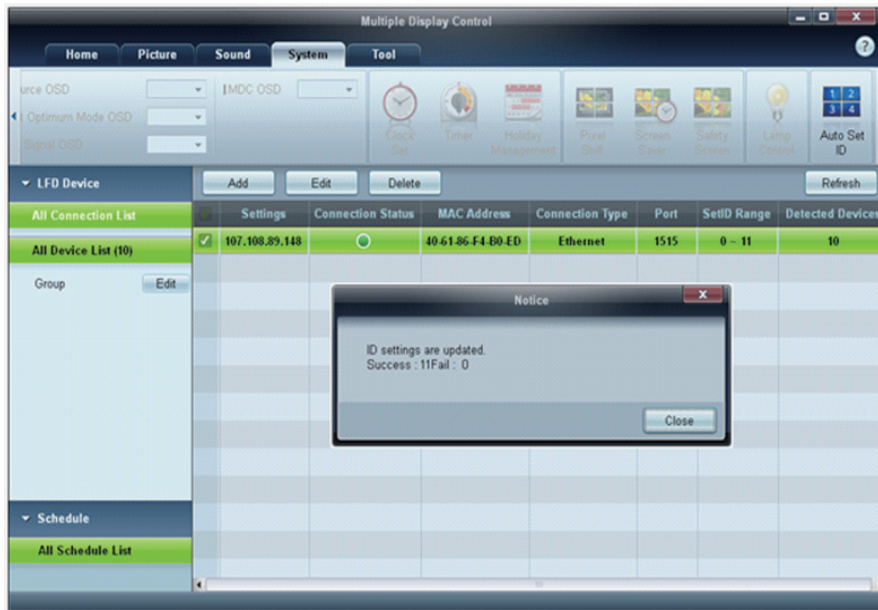

3.3.4 Clonage

Grâce à la fonction de clonage, vous pouvez copier la configuration d'un LFD et l'appliquer à plusieurs LFD sélectionnés. Via la fenêtre des options de configuration, vous pouvez choisir des catégories d'onglets spécifiques ou toutes les catégories d'onglets destinées au clonage.

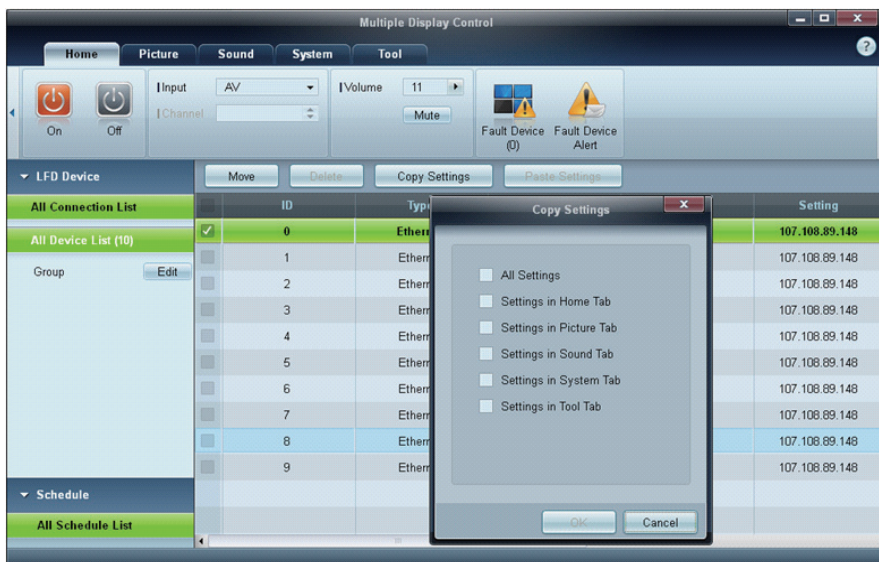

3.3.5 Nouvelle tentative de commande

Cette fonction permet d'indiquer le nombre maximum de nouvelles tentatives d'exécution de la commande MDC en cas d'absence de réponse ou de réponse corrompue d'un LFD. Le nombre de nouvelles tentatives peut être défini à l'aide de la fenêtre des options MDC. Cette valeur doit être comprise entre 1 et 10, la valeur par défaut étant 1.

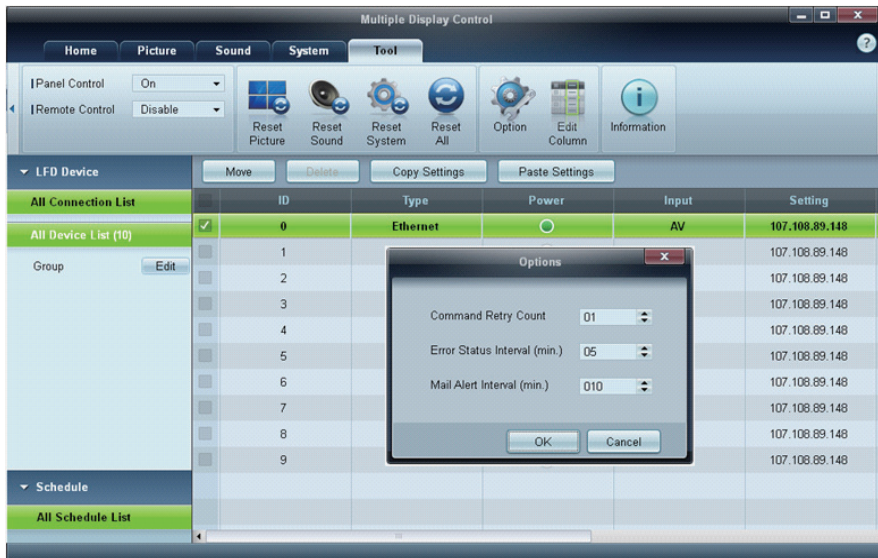

3.3.6 Premiers pas avec MDC

- 1 Pour démarrer le programme, cliquez sur **Démarrer** → **Programmes** → **Samsung** → **MDC Unified**.

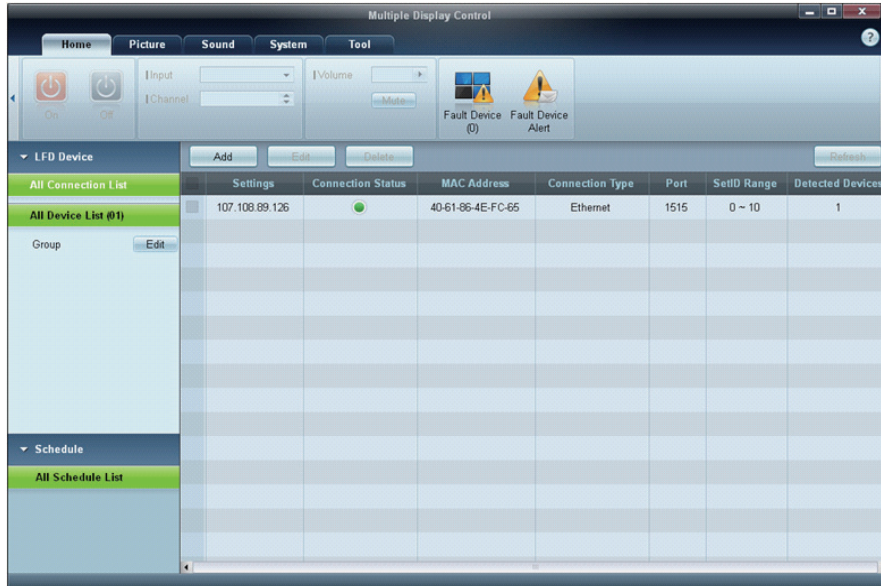

- 2 Cliquez sur **Add** pour ajouter un périphérique d'affichage.
 - Si la connexion est établie via RS-232C, rendez-vous sur **Serial** et précisez le **COM Port**.

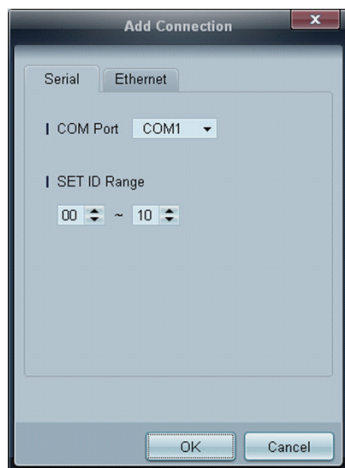

- Si la connexion est établie via **Ethernet**, entrez l'IP qui avait été saisie pour le périphérique d'affichage.

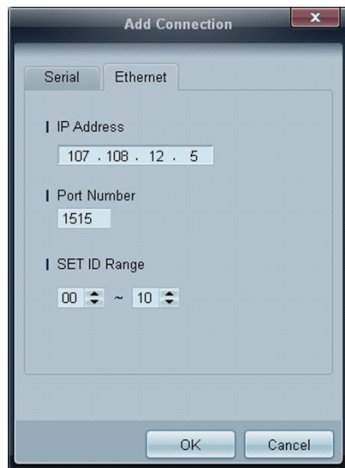

3.3.7 Disposition de l'écran principal

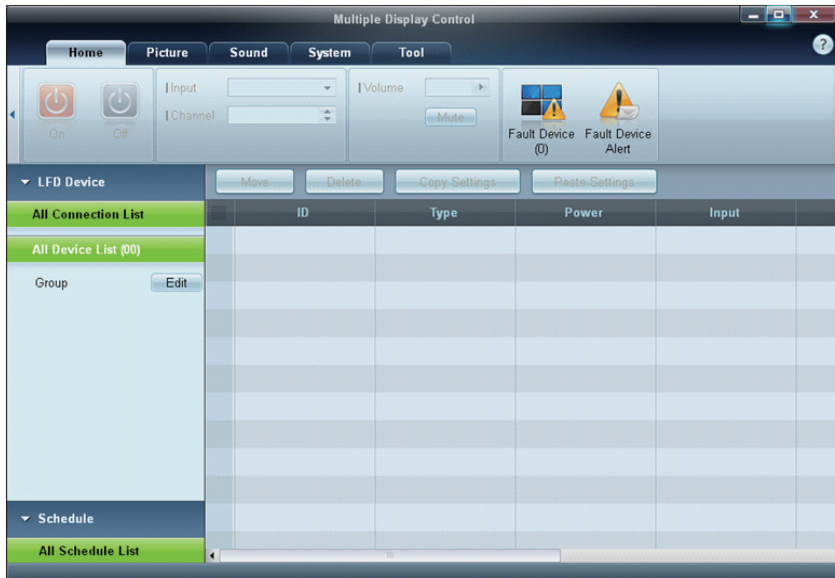

1 Barre de menus	Modifiez le statut d'un périphérique d'affichage ou les propriétés du programme.
2 Catégorie de périphérique	Affichez une liste des périphériques d'affichage ou groupes de périphériques connectés.
3 Catégorie de programme	Affichez une liste de programmes relatifs aux périphériques d'affichage.
4 Liste de moniteurs LFD	Sélectionnez le périphérique d'affichage à régler.
5 Modifier la liste de moniteurs LFD	Ajoutez, modifiez, regroupez ou supprimez des moniteurs LFD.
6 Rubriques d'aide	Affichez les rubriques d'aide relatives au programme.

3.3.8 Menus

Vous pouvez mettre sous ou hors tension un périphérique sélectionné, ou modifier la source d'entrée ou le volume du périphérique.

Choisissez les périphériques d'affichage dans la liste de moniteurs LFD, puis sélectionnez l'onglet **Home**.



1 Home

Sélectionnez un élément et modifiez le paramètre correspondant.

Marche/arrêt

- **On** : mettez sous tension l'écran sélectionné.
- **Off** : mettez hors tension l'écran sélectionné.

Input

- Source d'entrée : changez la source d'entrée.
 - ▢ Les sources d'entrée disponibles varient en fonction des modèles de périphérique d'affichage.
 - ▢ Vous ne pouvez changer la source d'entrée que pour les écrans sous tension.
- **Channel** : changez de canal.
 - ▢ Le canal télévisé peut être modifié à l'aide des touches de direction haut/bas.
 - ▢ Le canal ne peut être modifié que si la source d'entrée est **TV**.
 - ▢ Vous ne pouvez sélectionner que des canaux enregistrés.

2 Volume

- ▢ Vous pouvez modifier le volume ou couper le son des écrans sous tension uniquement.

Volume

- ▢ Vous pouvez régler le volume à l'aide de la barre de défilement qui comprend des valeurs allant de 0 à 100.
Réglez le volume de l'écran sélectionné.

Entrée

- ▢ Activez ou désactivez l'option **Mute** de l'écran sélectionné.
L'option **Mute** sera automatiquement désactivée si vous réglez le **Volume** alors que l'option **Mute** est activée.

3 Alert

- **Fault Device**

- Ce menu fournit une liste des périphériques d'affichage qui présentent les erreurs suivantes : erreur de ventilateur, erreur de température, erreur de capteur de luminosité ou erreur de lampe. Sélectionnez un périphérique d'affichage dans la liste. Le bouton **Repair** sera activé. Cliquez sur le bouton d'actualisation pour actualiser le statut d'erreur du périphérique d'affichage. Le périphérique d'affichage remis en état disparaîtra de la **Fault Device List**.

Fault Device Alert

- Le périphérique d'affichage présentant une erreur sera signalé par message électronique. Remplissez tous les champs requis. Les boutons **Test** et **OK** seront activés. Assurez-vous de bien saisir les informations du **Sender** et au moins un **Recipient**.

3.3.9 Réglage de l'écran

Vous pouvez régler les paramètres (contraste, luminosité, etc.) d'écran.

Choisissez les périphériques d'affichage dans la liste de moniteurs LFD, puis sélectionnez l'onglet **Picture**.

Configuration personnalisée

Sélectionnez un élément et modifiez le paramètre d'écran correspondant.



- Les options **Color** et **Tint** ne sont pas disponibles si la source d'entrée est **PC**.
- Les options **Red**, **Green**, **Blue** et **PC Screen Adjustment** ne sont pas disponibles si la source d'entrée est **Video**.
- Les options **Color**, **Tint**, **Color Tone**, **Color Temp**, **Red**, **Green**, **Blue** et **PC Screen Adjustment** ne sont pas disponibles si **PC Source** et **Video Source** sont sélectionnés.

Contrast

- Réglez le contraste de l'écran sélectionné.

Brightness

- Réglez la luminosité de l'écran sélectionné.

Color

- Réglez les couleurs de l'écran sélectionné.

Tint (G/R)

- Réglez la teinte de l'écran sélectionné.

Color Tone

- Réglez la nuance des couleurs d'arrière-plan de l'écran sélectionné.

Color Temp

- Réglez la température de couleur du périphérique d'affichage sélectionné.



Cette option est activée si **Color Tone** est réglé sur **Off**.

Red

- Personnalisez l'intensité de la couleur rouge de l'écran sélectionné.

Green

- Personnalisez l'intensité de la couleur verte de l'écran sélectionné.

Blue

- Personnalisez l'intensité de la couleur bleue de l'écran sélectionné.

Options

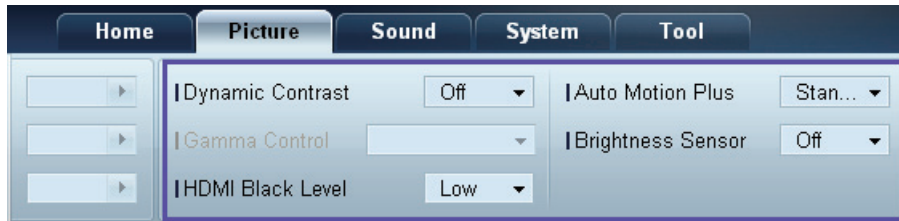

Dynamic Contrast

Réglez le **Dynamic Contrast** de l'écran sélectionné.

Gamma Control

Modifiez la valeur gamma de l'écran sélectionné.

Auto Motion Plus

Cette option permet d'afficher des images dynamiques.

- **Off** : désactivez la fonction **Auto Motion Plus**.
- **Clear** : définissez un niveau clair pour **Auto Motion Plus**. Ce mode est préférable pour afficher des images expressives.
- **Standard** : définissez un niveau standard pour **Auto Motion Plus**.
- **Smooth** : définissez un niveau lisse pour **Auto Motion Plus**. Ce mode est préférable pour afficher des images lisses.
- **Custom** : personnalisez le niveau de rémanence d'image ou de scintillement de l'écran.
- **Demo** : cette fonction montre la technologie de **Auto Motion Plus**. Lors du changement de mode, vous pouvez afficher un aperçu du résultat sur le côté gauche de la fenêtre.

Brightness Sensor

Active ou désactive l'option **Brightness Sensor** pour l'écran sélectionné.

L'option **Brightness Sensor** détecte l'intensité de la lumière ambiante et règle automatiquement la luminosité de l'écran.



Il est possible que l'option **Brightness Sensor** ne soit pas disponible selon le produit utilisé.

Taille

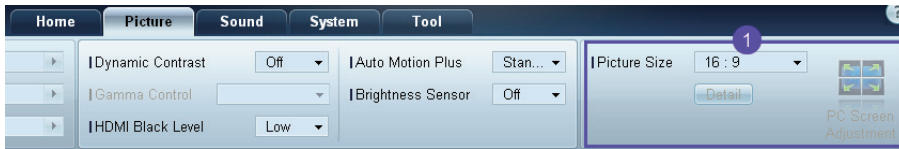

Picture Size

Réglez la taille d'écran du périphérique d'affichage sélectionné.

L'élément **Detail** sera désactivé si l'option **Picture Size** est réglée sur un mode qui ne prend pas en charge la configuration détaillée.

Vous pouvez utiliser les boutons -/+ pour régler le **Zoom**.

Vous pouvez déplacer l'écran à l'aide des boutons haut/bas/gauche/droite.

Detail

Vous pouvez afficher les détails de la taille d'écran sélectionnée.

PC Screen Adjustment

Vous pouvez régler la fréquence ou procéder à des réglages précis en utilisant les boutons -/+ avec les options **Coarse** ou **Fine**.

Pour déplacer l'écran, cliquez sur l'une des quatre images situées sous **Position**.

Pour régler automatiquement la fréquence, procéder à des réglages précis ou déplacer l'écran, cliquez sur **Auto Adjustment**.

3.3.10 Réglage du son

Vous pouvez modifier les paramètres audio.

Choisissez les périphériques d'affichage dans la liste de moniteurs LFD, puis sélectionnez l'onglet **Sound**.

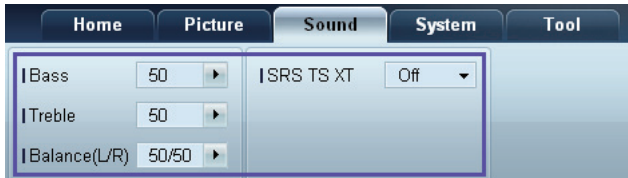

L'élément **Bass** ou **Treble** sera désactivé s'il n'est pas pris en charge par le moniteur LFD sélectionné.

Bass

Réglez les basses de l'écran sélectionné.

Treble

Réglez les aiguës de l'écran sélectionné.

Balance (L/R)

Réglez le volume des haut-parleurs gauche et droit du périphérique d'écran sélectionné.

SRS TS XT

Activez ou désactivez l'option **SRS TS XT** pour le périphérique d'écran sélectionné.

3.3.11 Configuration système

Choisissez les périphériques d'affichage dans la liste de moniteurs LFD, puis sélectionnez l'onglet **System**.

Video Wall

Vous pouvez utiliser la fonction **Video Wall** pour afficher une portion d'une image complète ou répéter la même image sur chacun des périphériques d'affichage connectés.



Video Wall est activé uniquement si les périphériques font partie du groupe.

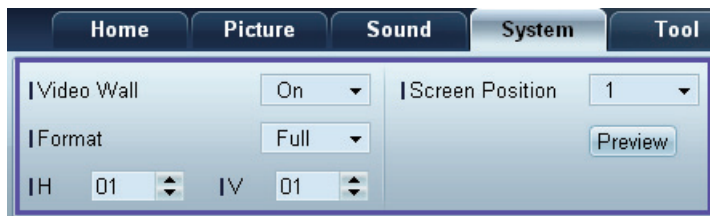

Video Wall

Activez ou désactivez **Video Wall**.

Format

Sélectionnez le format d'affichage de l'écran partagé.

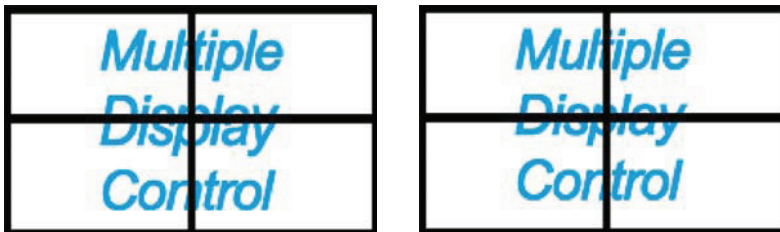

Full



Natural

H

Sélectionnez le nombre de périphériques d'affichage horizontaux.

Il est possible de disposer un maximum de 15 écrans.



Un maximum de 6 écrans peut être attribué à V si 15 écrans sont attribués à H.

V

Sélectionnez le nombre de périphériques d'affichage verticaux.

Il est possible de disposer un maximum de 15 écrans.



Un maximum de 6 écrans peut être attribué à V si 15 écrans sont attribués à H.

Screen Position

Vous pouvez afficher la disposition des écrans (configurés par le diviseur d'écran) ou la modifier suivant vos besoins.

Les options **Screen Position** et **Preview** sont activées si la fonction **Video Wall** est activée.

Notez bien que si plusieurs moniteurs LFD sont sélectionnés, l'option **Preview** est activée uniquement si les paramètres de H et V correspondent à la disposition des moniteurs sélectionnés.

Pour modifier la **Position**, sélectionnez un moniteur LFD et faites-le glisser jusqu'à son nouvel emplacement.



La plage des paramètres du diviseur d'écran varie en fonction du modèle.

PIP

Des informations de base requises pour régler le mode **PIP** apparaîtront dans l'écran de menu.

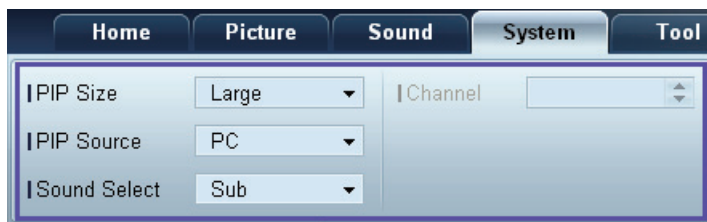

- Le mode **PIP** sera désactivé si **Video Wall** est réglé sur **ON**.
- Notez bien que l'option **Picture Size** sera désactivée si **PIP** est réglé sur **ON**.

**PIP Size**

Affichez le réglage **PIP Size** de l'écran actuel.

PIP Source

Sélectionnez une source d'entrée PIP.

Sound Select

Sélectionnez et activez le son provenant de l'écran principal ou secondaire.

Channel

Le canal peut être modifié si la **PIP Source** est **TV**.

Général



User Auto Color

Réglez automatiquement les couleurs de l'écran.



Uniquement disponible en mode **PC**.

Auto Power

Configurez le produit pour qu'il se mette automatiquement sous tension.

Standby Control

Configurez le mode veille pour qu'il s'active si aucune source d'entrée n'est détectée.

Ventilateur et température



Configurez les paramètres requis pour détecter la vitesse du ventilateur et la température interne afin de protéger le produit.

Fan Control

Sélectionnez une méthode pour configurer la vitesse du ventilateur.

Fan Speed

Configurez la vitesse du ventilateur.

Temperature

Détectez la température interne en indiquant la plage de température.

Sécurité



Safety Lock

Verrouillez les menus à l'écran.



Pour déverrouiller les menus, réglez **Safety Lock** sur **Off**.

Button Lock

Verrouillez les boutons du périphérique d'affichage.



Pour déverrouiller les boutons, réglez **Button Lock** sur **Off**.

Affichage OSD

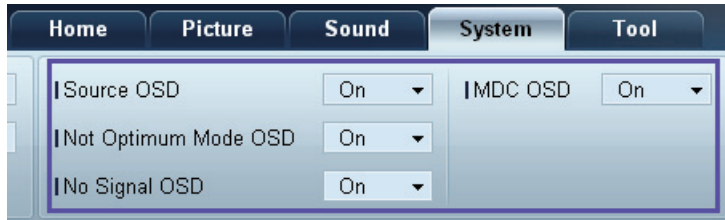

Source OSD

Choisissez d'afficher ou non un message quand la **Source** est modifiée.

Not Optimum Mode OSD

Choisissez d'afficher ou non un message quand un mode non compatible est sélectionné.

No Signal OSD

Choisissez d'afficher ou non un message quand aucun signal d'entrée n'est détecté.

MDC OSD

Choisissez d'afficher ou non un message quand des paramètres sont modifiés par MDC.

Date et heure

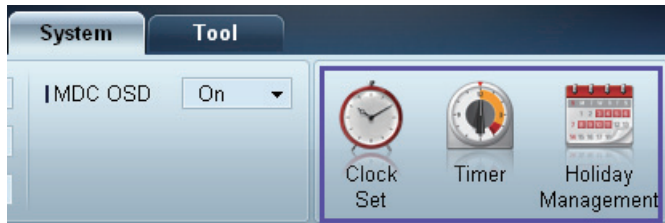

Clock Set

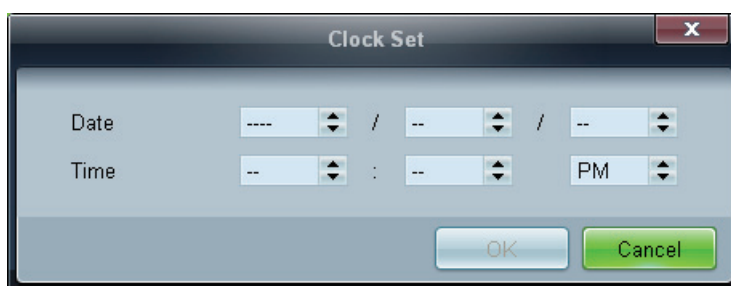

Modifiez la date et l'heure actuelles sur le périphérique d'affichage sélectionné, en fonction de la date et de l'heure définies sur un ordinateur.

Si la date et l'heure ne sont pas définies sur le périphérique d'affichage, des valeurs nulles s'afficheront.

Timer

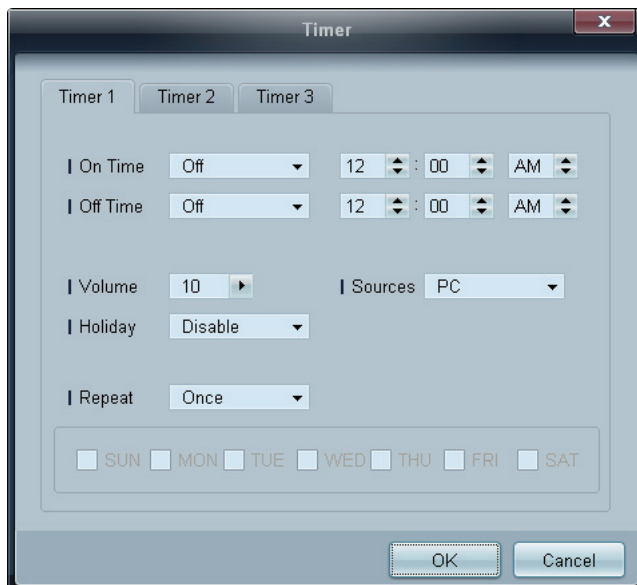

- **On Time** : définissez l'heure à laquelle le périphérique d'affichage sélectionné sera mis sous tension.
- **Off Time** : définissez l'heure à laquelle le périphérique d'affichage sélectionné sera mis hors tension.
- **Volume** : indiquez le volume du périphérique d'affichage quand il est mis sous tension via l'option **On Time**.
- **Source** : indiquez la source d'entrée du périphérique d'affichage quand il est mis sous tension via l'option **On Time**.

- **Holiday** : les paramètres de **Holiday Management** peuvent être appliqués au **Timer**.
- **Repeat** : indiquez la période durant laquelle vous voulez répéter le **Timer** sélectionné.
 - **Once** : activez le Timer une seule fois.
 - **EveryDay** : activez le Timer tous les jours.
 - **Mon~Fri** : activez le Timer du lundi au vendredi.
 - **Mon~Sat** : active le programmeur du lundi au samedi.
 - **Sat~Sun** : activez le Timer le samedi et le dimanche.
 - **Manual** : personnalisez les jours de la semaine.



Les cases à cocher pour sélectionner des jours de la semaine sous **Repeat** sont activées uniquement si **Manual** est sélectionné.

Holiday Management

L'option **Holiday Management** permet d'empêcher des périphériques qui sont configurés pour se mettre sous tension en fonction du **Timer** de se mettre sous tension à une date précise.



La fonction **Holiday Management** peut être activée ou désactivée dans le menu des paramètres du **Timer**.

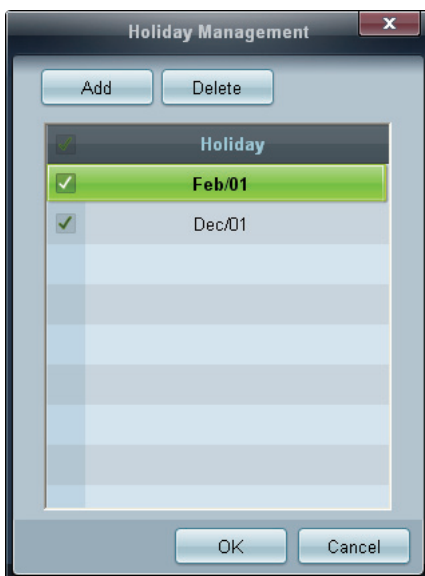

- **ADD** : vous pouvez indiquer des vacances :
Cliquez sur le bouton **Add** de la fenêtre **Holiday Management**.

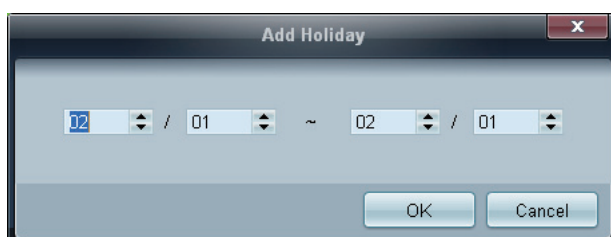

- **Delete** : supprimez des vacances. cochez les cases correspondantes, puis cliquez sur ce bouton.

- Liste de vacances : affichez une liste des vacances que vous avez ajoutées.

Protection contre la rémanence d'image

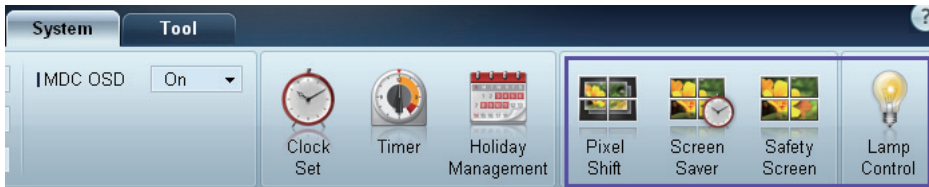

Pixel Shift

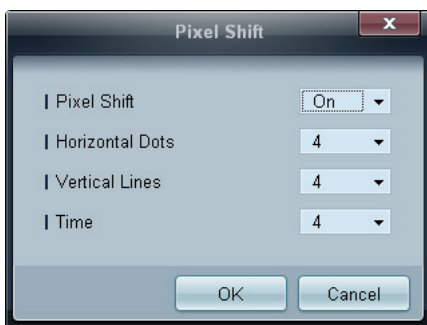

Déplacez légèrement l'écran à des intervalles de temps précis pour empêcher toute rémanence d'image à l'écran.

Screen Saver

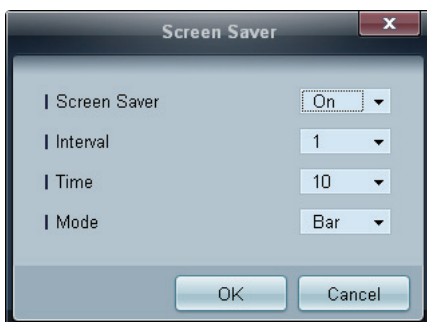

Cette fonction empêche le phénomène de rémanence d'image quand l'écran du périphérique d'affichage sélectionné reste statique pendant une période prolongée.

- **Interval** : indiquez l'intervalle avant activation du **Screen Saver**.
- **Mode** : le paramètre **Time** peut varier pour chaque **Mode**.

Safety Screen



La fonction **Safety Screen** permet d'empêcher toute rémanence d'écran quand une image statique reste affichée sur l'écran d'un périphérique d'affichage pendant une période prolongée.

Lamp Control

L'option **Lamp Control** permet de régler le rétroéclairage afin de réduire la consommation d'énergie.

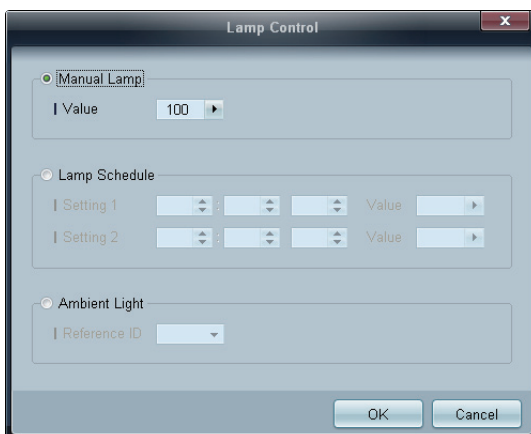

Réglez automatiquement le rétroéclairage du périphérique d'affichage sélectionné à une heure précise.

Si le paramètre **Manual Lamp Control** est réglé, **Auto Lamp Control** passera automatiquement en position **Off**.

Réglez manuellement le rétroéclairage de l'écran sélectionné.

Si le paramètre **Auto Lamp Control** est réglé, **Manual Lamp Control** passera automatiquement en position **Off**.

- **Ambient Light** : **Ambient Light** détecte l'intensité de la lumière ambiante et règle automatiquement la luminosité de l'écran de tous les LFD de la même connexion en série.

3.3.12 Paramètres d'outil

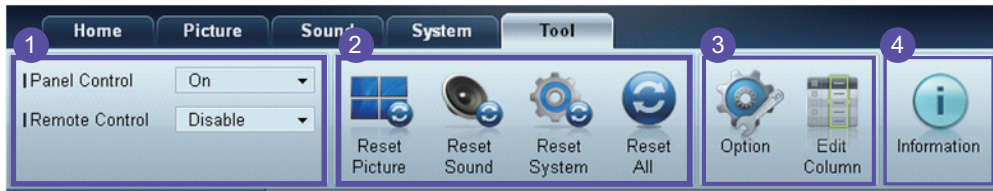

1 Sécurité

Panel Control

Mettez sous ou hors tension l'écran d'un périphérique d'affichage.

Remote Control

Activez ou désactivez la télécommande.

2 Réinitialisation

Reset Picture

Réinitialisez les paramètres d'écran.

Reset Sound

Réinitialisez les paramètres audio.

Reset System

Réinitialisez les paramètres système.

Reset All

Réinitialisez les paramètres d'écran, audio et système simultanément.

3 Edit Column

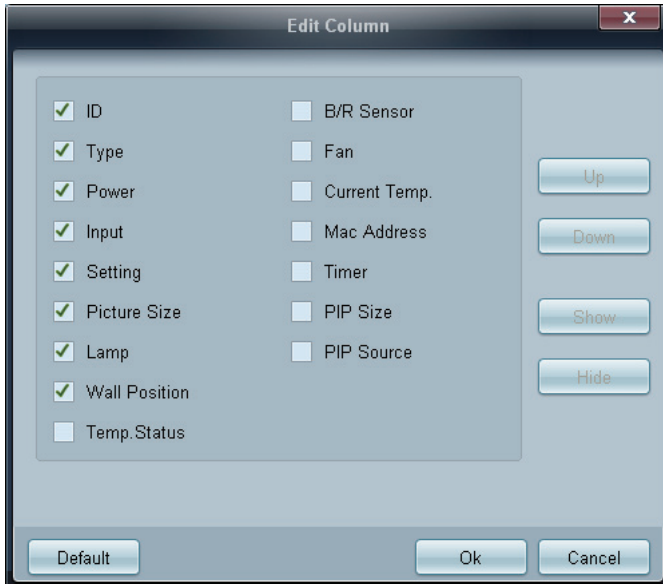

Sélectionnez les éléments à afficher dans la liste de moniteurs LFD.

4 Information

Consultez les informations du programme.

3.3.13 Autres fonctions

Redimensionnement d'une fenêtre

Placez le pointeur de la souris sur un coin de la fenêtre du programme. Une flèche apparaît alors. Déplacez cette flèche pour personnaliser la taille de la fenêtre du programme.

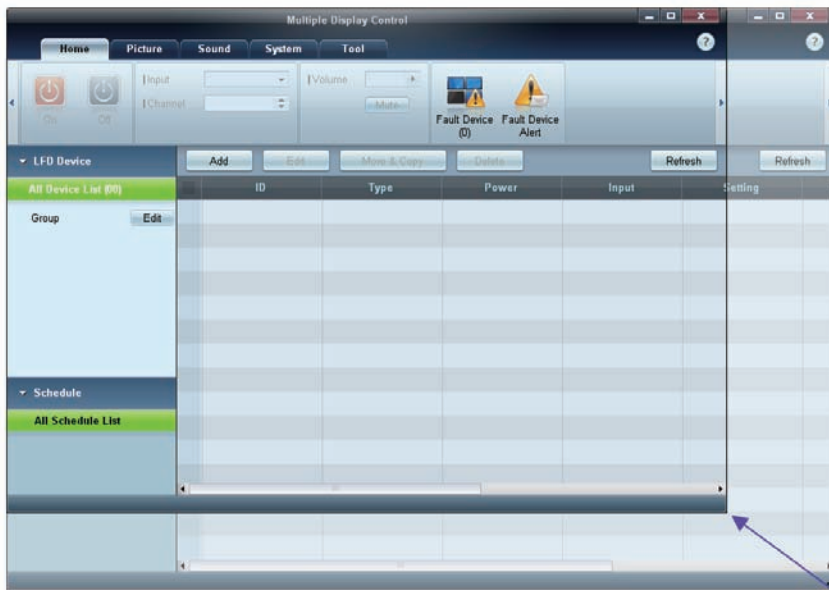

Gestion de groupe

Création de groupes

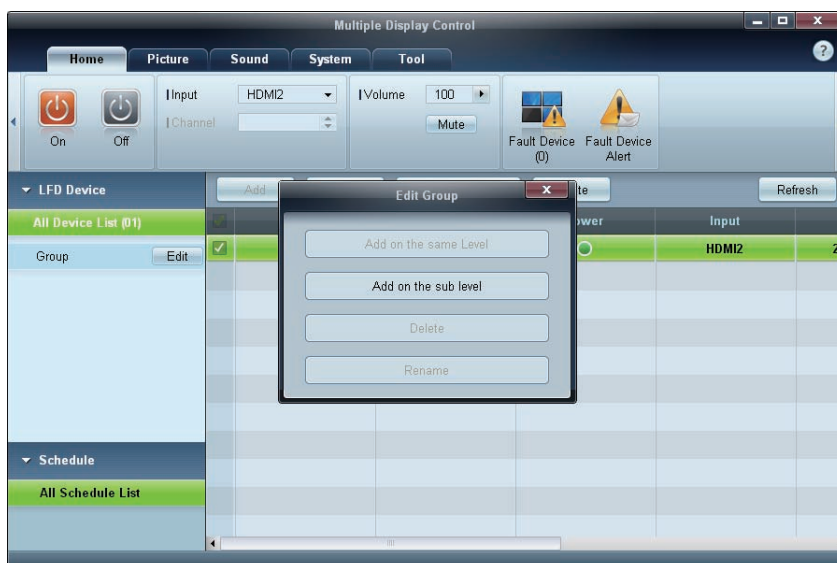

Créez des groupes et gérez la liste de moniteurs LFD sur la base de groupes.



Il est impossible d'utiliser des noms de groupe en double.

- 1 Cliquez avec le bouton droit de la souris et sélectionnez **Group>Edit** dans la section de la liste des périphériques d'affichage, sur le côté gauche de la fenêtre du programme.
- 2 Dans la fenêtre **Edit Group** qui s'affiche, cliquez sur **Add on the sub level** ou **Add on the same level**.

- **Add on the sub level** : créez un sous-groupe sous le groupe sélectionné.

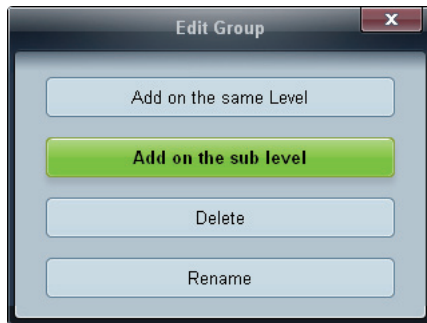

- **Add on the same level** : créez un groupe au même niveau que le groupe sélectionné.

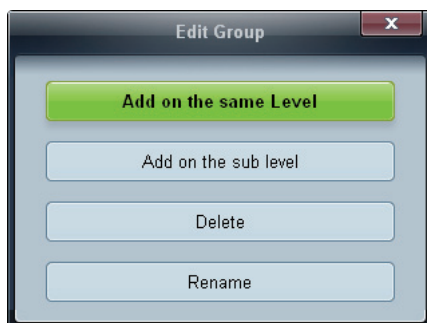

Le bouton **Add on the same level** est activé si au moins un groupe est créé.

- 3 Entrez le nom du groupe.

Suppression de groupes

- 1 Sélectionnez un nom de groupe, puis cliquez sur **Edit**.
- 2 Dans la fenêtre **Edit Group** qui s'affiche, cliquez sur **Delete**.

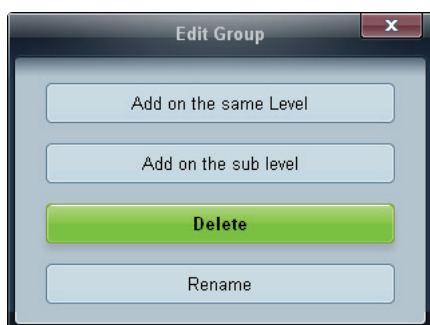

- 3 Cliquez sur **Yes**. Le groupe est alors supprimé.

Changement de noms de groupes

- 1 Sélectionnez un nom de groupe, puis cliquez sur **Edit**.
- 2 Dans la fenêtre **Edit Group** qui s'affiche, cliquez sur **Rename**.

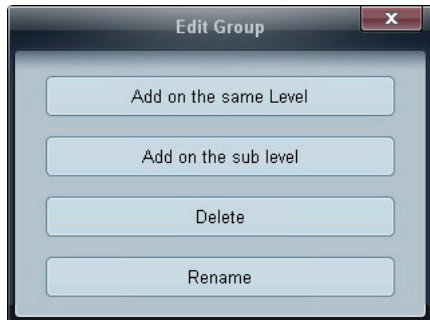

- 3 Si un curseur apparaît dans l'ancien nom de groupe, entrez un nouveau nom.

Gestion de programme

Création de programmes

Créez et enregistrez un programme sur la base de groupes.

- 1 Cliquez sur **All Schedule List** dans la section des programmes, sur le côté gauche de la fenêtre. Le bouton **Add** sera activé au milieu.

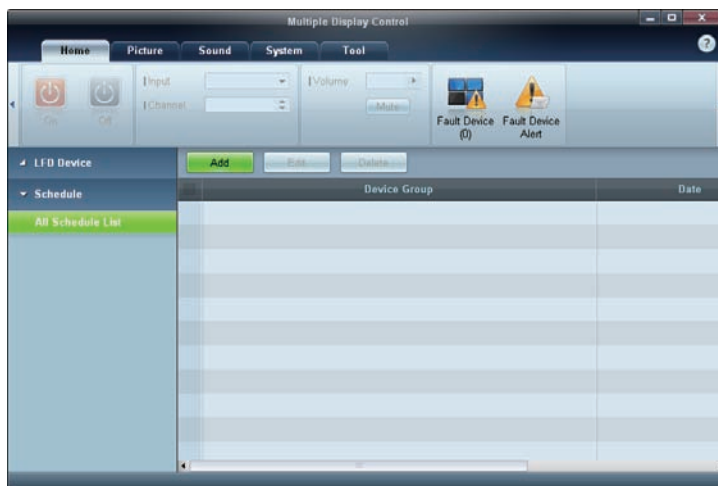

- 2 Cliquez sur le bouton **Add**. La fenêtre **Add Schedule** apparaît alors.

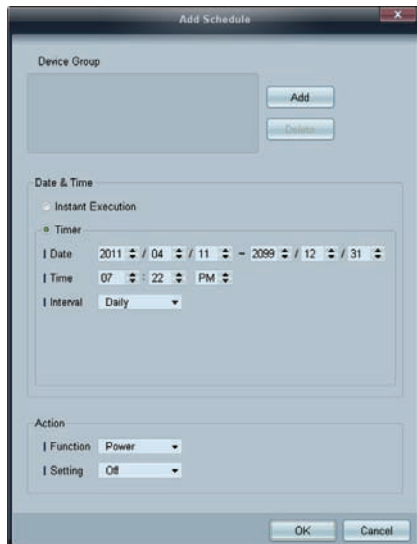

- 3 Cliquez sur **Add** sous l'élément **Device Group**, puis sélectionnez le groupe pour lequel ajouter un programme.

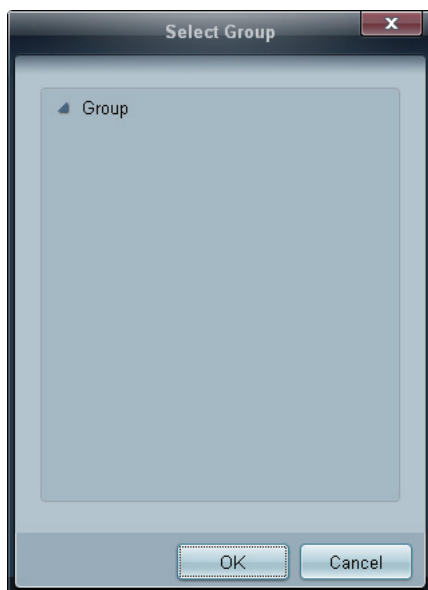

- 4 Sélectionnez **Date&Time/Action** et cliquez sur **OK**. Le programme est ajouté et une liste de programmes apparaît alors dans la fenêtre de la liste de moniteurs LFD.
- **Device Group** : sélectionnez un groupe.
 - **Date&Time**
 - **Instant Execution** : exécutez immédiatement le programme.
 - **Timer** : indiquez la date, l'heure et l'intervalle d'exécution du programme.
 - **Action** : sélectionnez une fonction qui s'activera selon l'heure et l'intervalle indiqués.



Modification de programme

Pour modifier un programme, sélectionnez le programme voulu et cliquez sur **Edit**.

Suppression d'un programme

Pour supprimer un programme, sélectionnez le programme voulu et cliquez sur **Delete**.

3.3.14 Guide de dépannage

Problème	Solution
L'écran que vous souhaitez commander n'apparaît pas dans le diagramme d'informations du système.	<ol style="list-style-type: none"> Vérifiez le branchement du câble RS-232C (assurez-vous qu'il est correctement branché au port série approprié). Assurez-vous qu'aucun autre écran avec un ID en double n'est connecté. La connexion d'écrans avec un ID en double peut provoquer un conflit de données et, par conséquent, empêcher l'affichage des écrans. Vérifiez que l'ID de l'écran est compris entre 0 et 99. (Pour changer l'ID, utilisez le menu Ecran.) <ul style="list-style-type: none">  Dans le cas d'un écran prenant en charge un ID compris entre 0 et 99, l'ID doit être défini dans cette plage.
L'écran que vous souhaitez commander n'apparaît pas dans les autres grilles d'information.	<p>Vérifiez que l'écran est allumé. (Consultez l'état d'alimentation dans le diagramme d'informations du système.)</p> <p>Prenez soin de sélectionner la source d'entrée à laquelle l'écran est connecté.</p>
Le message ci-dessous s'affiche sans cesse.	Vérifiez que l'écran souhaité est sélectionné.
	
Les écrans s'allument ou s'éteignent à des heures différentes, bien que la fonction On Time ou Off Time soit définie.	Réglez la date et l'heure sur l'ordinateur afin de synchroniser la date et l'heure entre les différents écrans connectés.
La télécommande ne fonctionne pas.	Il se peut que la télécommande ne fonctionne pas si vous avez débranché le câble RS-232C ou si vous avez quitté le programme de manière incorrecte alors que la fonction Remote Control est définie sur Disable . Pour remédier à ce problème, exécutez à nouveau le programme et définissez Remote Control sur Enable .



Il arrive que ce programme ne fonctionne pas correctement en raison d'un problème de communication entre l'ordinateur et l'écran ou d'ondes électromagnétiques émises par des appareils électroniques situés à proximité.

Affichage des propriétés d'écran lorsque plusieurs écrans sont utilisés



- 1 Lorsqu'aucun écran n'est sélectionné : la valeur par défaut est affichée.
- 2 Lorsqu'un seul écran est sélectionné : les paramètres de l'écran sélectionné sont affichés.
- 3 Lorsque deux écrans sont sélectionnés (par exemple, dans une séquence d'**ID 1** et **ID 3**) : les paramètres de l'écran portant l'**ID 1** sont affichés avant ceux de l'**ID 3**.
- 4 Lorsque la case **All+Select** est cochée et que tous les écrans sont sélectionnés : les paramètres par défaut sont affichés.

Réglage de l'écran

Vous pouvez configurer les paramètres **Image** (**Luminosité**, **Nuance Coul.**, etc.).

La disposition des options du menu **Image** peut varier en fonction du produit.

4.1 Mode Image

 **MENU**  → **Image** → **Mode Image** → **ENTER** 

Sélectionnez un mode d'image (**Mode Image**) adapté à l'environnement dans lequel le produit sera utilisé. Les options **Mode Image** affichées varient en fonction de la source d'entrée active.

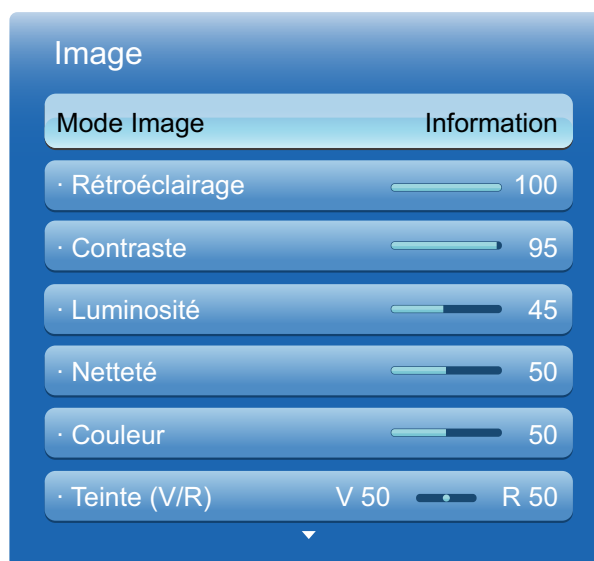

4.1.1 Si la source d'entrée est PC, DVI ou DP



- **Information** : ce mode permet de réduire la fatigue oculaire. Il est adapté à la présentation d'informations au public.
- **Publicité** : ce mode est adapté à l'affichage de contenu vidéo, ainsi que de publicités en intérieur/extérieur.

4.1.2 Si la source d'entrée est AV, Composant, HDMI

- **Dynamique** : ce mode est approprié lorsque l'éclairage ambiant est lumineux.
- **Standard** : ce mode convient généralement pour tout type d'environnement.
- **Naturel** : Permet de réduire la fatigue oculaire.
- **Cinéma** : ce mode permet de réduire la fatigue oculaire.

4.2 Rétroéclairage / Contraste / Luminosité / Netteté / Couleur / Teinte (V/R)

 MENU  → Image → ENTER 



Votre produit présente plusieurs options de réglage de la qualité d'image. Sélectionnez une option à l'aide des boutons ▲ et ▼, puis appuyez sur []. Utilisez les touches de direction pour régler la valeur d'une option ou sélectionner un paramètre d'option. Une fois l'opération terminée, appuyez sur [].



- Lorsque vous apportez des changements aux options **Rétroéclairage**, **Contraste**, **Luminosité**, **Netteté**, **Couleur** ou **Teinte (V/R)**, l'OSD est ajusté en conséquence.
- En cas de branchement à un **PC**, seules les options **Rétroéclairage**, **Contraste**, **Luminosité** et **Netteté** peuvent être modifiées.
- Vous pouvez régler et stocker des paramètres pour chaque périphérique externe branché à une entrée du produit.
- En réduisant la luminosité de l'image, vous réduirez votre consommation d'énergie.

4.3 Réglage de l'écran

 MENU  → Image → Réglage de l'écran → ENTER 

Le **Réglage de l'écran** présente différentes options de taille et format d'image. Sélectionnez une option à l'aide des boutons ▲ et ▼, puis appuyez sur []. Utilisez les touches de direction pour sélectionner une option dans le sous-menu, puis appuyez sur [].

Les options **Réglage de l'écran** affichées varient en fonction de la source d'entrée active :

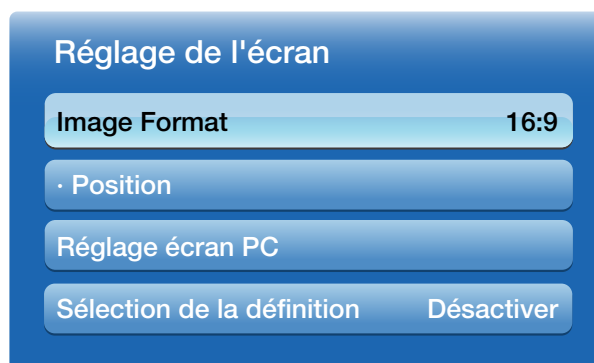

4.3.1 Format de l'image

Si vous avez un décodeur ou un récepteur satellite, il est possible qu'il dispose aussi de son propre jeu de formats d'écran. Toutefois, nous vous recommandons fortement d'utiliser le mode **16:9** de votre produit la plupart du temps.

- **16:9** : Permet de définir le mode de format d'écran 16:9.
- **Zoom1** : À utiliser pour un grossissement modéré. Coupe les parties supérieure et latérales.
- **Zoom2** : À utiliser pour un fort grossissement.
- **Wide Fit** (en fonction du pays) : Agrandit le format de l'image de manière à occuper tout l'écran.
- **Vue intell. 1** : Réduit l'image 16:9 de 50 %.
- **Vue intell. 2** : Réduit l'image 16:9 de 25%.
- **4:3** : Permet de définir le mode de format d'écran de base (4:3).



N'appliquez pas le format 4:3 pendant une durée prolongée. Les bordures qui s'affichent à droite et à gauche, ou en haut et en bas de l'écran, peuvent provoquer une rémanence de l'image (brûlure d'écran) qui n'est pas couverte par la garantie.

- **Adapter à l'écran** : Permet d'afficher toute l'image sans coupe lors de l'entrée de signaux HDMI (720p / 1080i / 1080p) ou Composant (1080i / 1080p).
- **Personnalisé** : Permet de modifier la résolution selon les préférences de l'utilisateur.
- **Format d'origine**: Si la source d'entrée est **PC**, **DVI**, **HDMI** (connexion PC) ou **DP**, la vidéo s'affichera selon son format d'origine.



Vous pouvez régler et stocker des paramètres pour chaque périphérique externe branché à une entrée du produit.



Les ports sont susceptibles de varier en fonction du modèle. (page25)

Formats d'image disponibles selon la source d'entrée

Source d'entrée	Format de l'image
AV, Composant (480i, 480p)	16:9, Zoom1, Zoom2, 4:3, Personnalisé
Composant (1080i, 1080p)	16:9, 4:3, Ajuster à écran, Adapter à l'écran, Personnalisé
HDMI (720p, 1080i, 1080p)	16:9, 4:3, Ajuster à écran, Adapter à l'écran, Vue intell. 1, Vue intell. 2, Personnalisé
HDMI(480i, 480P)	16:9, 4:3, Zoom1, Zoom2, Vue intell. 1, Vue intell. 2, Personnalisé
PC, DVI, DP, HDMI(quand un ordinateur est connecté)	16:9, 4:3, Format d'origine

4.3.2 Position

L'option **Position** est disponible uniquement si l'option **Format de l'image** est définie sur **Zoom1**, **Zoom2**, **Ajuster à écran**, **Adapter à l'écran** ou **Personnalisé**.

Pour utiliser l'option **Position** après avoir sélectionné **Zoom1**, **Zoom2** ou **Ajuster à écran**, procédez comme suit.

- 1 Appuyez sur le bouton ▼ pour sélectionner **Position**.
- 2 Appuyez sur le bouton [↔].
- 3 Appuyez sur le bouton ▲ ou ▼ pour déplacer l'image vers le haut ou le bas.
- 4 Appuyez sur le bouton [↔].
- 5 Sélectionnez **Fermer** en appuyant sur le bouton ▲, puis sur le bouton ▼. Pour réinitialiser la position de l'image, sélectionnez **Réinit..**

Pour utiliser l'option **Position** après avoir sélectionné **Adapter à l'écran** en HDMI (1080i/1080p) ou **Composant (1080i/1080p)** ou **Personnalisé**, procédez comme suit.

- 1 Appuyez sur le bouton ▼ pour sélectionner **Position**.
- 2 Appuyez sur le bouton [↔].
- 3 Appuyez sur le bouton ▲/▼/◀/▶ pour déplacer l'image.
- 4 Appuyez sur le bouton [↔].
- 5 Sélectionnez **Fermer** en appuyant sur le bouton ▲, puis sur le bouton ▼.



Pour rétablir la position d'origine de l'image, sélectionnez **Réinit.** sur l'écran **Position**. L'image reprendra sa position par défaut.

4.3.3 Réglage écran PC



Disponible en mode **PC** uniquement.

Régl. Base / Régl. Préc : Permet de supprimer ou réduire le bruit de l'image. Si le bruit est supprimé grâce aux réglages précis seuls, utilisez la fonction **Régl. Base** pour ajuster au mieux la fréquence (**Régl. Base**), puis réutilisez les réglages précis. Une fois le bruit réduit, réglez à nouveau l'image pour qu'elle soit alignée par rapport au centre de l'écran.

Position: Permet d'ajuster la position de l'écran de l'ordinateur s'il n'est pas centré ou s'il n'occupe pas tout l'écran. Appuyez sur le bouton ▲ ou ▼ pour régler la position verticale. Appuyez sur le bouton ◀ ou ▶ pour régler la position horizontale.

Réinitialiser Image : Permet de rétablir les paramètres par défaut de l'image.

4.3.4 Sélec. réso.

Si l'image est déformée, bien que la résolution de la carte graphique soit définie sur l'une des options suivantes, vous pouvez optimiser la qualité d'image en sélectionnant la même résolution pour le produit et l'ordinateur à l'aide de ce menu.

Résolutions disponibles : **Arrêt / 1024 x 768 / 1280 x 768 / 1360 x 768 / 1366 x 768**



L'option **Sélec. réso.** est activée uniquement lorsque la source d'entrée est PC.

4.4 Réglage Automatique

MENU → **Image** → **Réglage Automatique** → **ENTER** ↵

Permet de régler les positions/valeurs de fréquence et d'effectuer un réglage précis automatique des paramètres.



Cette option est disponible lorsque la source d'entrée est **PC**.

4.5 Utilisation de la fonction 3D (modèle UE46A et UE55A uniquement)

 MENU  → Image → 3D → ENTER 

4.5.1 Mode 3D









Cette nouvelle fonction exceptionnelle vous permet d'afficher du contenu en 3D. Afin d'en profiter pleinement, vous devez acheter une paire de lunettes 3D actives Samsung pour regarder les vidéos en 3D.









4.5.2 Visualisation de la 3D avec votre produit

INFORMATIONS DE SANTÉ ET DE SÉCURITÉ IMPORTANTES CONCERNANT LES IMAGES EN 3D. Vous devez lire et comprendre les informations de sécurité suivantes avant d'utiliser la fonction 3D.

Avertissement

- Certains spectateurs peuvent ressentir une gêne lors de la visualisation en 3D, qui peut se traduire par des étourdissements, des nausées et des maux de tête. Si vous ressentez un symptôme similaire, arrêtez de regarder le produit en 3D, retirez les lunettes 3D actives et reposez-vous.
 - Le fait de regarder des images en 3D pendant une période prolongée peut entraîner une fatigue oculaire. Si vous ressentez une fatigue au niveau des yeux, arrêtez de regarder le produit en 3D, retirez vos lunettes 3D actives et reposez-vous.
 - Un adulte responsable doit contrôler régulièrement les enfants qui utilisent la fonction 3D. En cas de signe de fatigue oculaire, de maux de tête, d'étourdissement ou de nausée, faites en sorte que l'enfant arrête de regarder le produit en 3D et se repose.
 - N'utilisez pas les lunettes 3D actives à d'autres fins (comme lunettes de vue, de soleil ou de protection, etc.).
 - N'utilisez pas la fonction 3D ou les lunettes 3D actives lorsque vous marchez ou vous déplacez. Si vous utilisez la fonction 3D ou des lunettes 3D actives alors que vous vous déplacez, vous pourriez vous blesser en heurtant des objets, en trébuchant et/ou en tombant.
- **Mode 3D:** Sélectionnez le format d'entrée 3D.
 -  □ Pour ressentir pleinement les effets de la 3D, commencez par mettre vos lunettes 3D actives, puis sélectionnez le mode 3D dans la liste ci-dessous pour bénéficier d'une expérience en 3D exceptionnelle.
 - Quand vous regardez des images 3D, activez vos lunettes 3D.

Mode 3D		Fonctionnement
	Arrêt	Désactive la fonction 3D.
	3D → 2D	Passe d'une image 3D à une image 2D.
	Côte à côte	Affiche deux images à côté l'une de l'autre.
	Haut et bas	Affiche une image au-dessus d'une autre.
	Ligne par ligne	Affiche alternativement les images pour l'œil droit et gauche en lignes.
	Bande verticale	Affiche alternativement les images pour l'œil droit et gauche en colonnes.
	Damier	Affiche alternativement les images pour l'œil droit et gauche en pixels.
	Cadre séquentiel	Affiche alternativement les images pour l'œil droit et gauche dans des cadres.

-  Certains formats de fichier peuvent ne pas prendre en charge la fonction « 2D → 3D ».
 -  Les fonctions Côte à côte et Haut et bas sont disponibles quand la résolution est de 720p, 1080i et 1080p en mode HDMI et USB, ou quand elle est définie sur PC et que le PC est branché via un câble HDMI / DVI.
 -  Les fonctions Bande verticale, Ligne par ligne et Damier sont disponibles quand la résolution est définie sur PC et que le PC est branché via un câble HDMI / DVI.
 -  La fonction Cadre séquentiel affiche la fréquence (60 Hz uniquement) quand la résolution est définie sur PC.
- **Effet 3D**: Réglez les effets 3D comme la perspective et la profondeur pour obtenir la visualisation 3D que vous préférez.
 -  **Auto.** : Réglez automatiquement la perspective et la profondeur en fonction de la source d'entrée 3D.
 -  **Manuel** : Réglez manuellement la perspective et la profondeur.
- **Modification G/D (Image G/D / Image D/G)**: Basculez entre les images gauche et droite.
- **3D → 2D (Arrêt / Activé)** : Affichez l'image pour l'œil gauche uniquement.
-  Cette fonction est désactivée quand le **Mode 3D** est défini sur « 3D → 2D » ou quand il est désactivé.
- **Affichage 3D auto (Arrêt / Avertissement / Activé)** : Si l'option **Affichage 3D auto** est sur **Activé**, un signal HDMI au format Côte à côte présentant l'une des résolutions ci-dessous bascule automatiquement en mode 3D. Si l'option **Affichage 3D auto** est sur **Avertissement**, une fenêtre contextuelle de message apparaît quand le produit reçoit un signal 3D.
-  En cas de défaillance de la 3D en raison d'une erreur d'information de 3D, mettez l'option **Affichage 3D auto** sur **Arrêt** et sélectionnez manuellement un **Mode 3D** via le bouton 3D ou le menu correspondant.

- En mode **USB**, cette fonction est disponible uniquement avec l'une des résolutions suivantes : 1280 x 720p, 1920 x 1080i et 1920 x 1080p.
- **Optimisation 3D** (ou **3D Optimize**): Réglage général de l'effet 3D.



Résolutions prises en charge (16:9 uniquement)

Résolution	Fréquence (Hz)
1280 x 720p	25 / 50 Hz
1920 x 1080i	25 / 50 Hz
1920 x 1080p	25 / 50 Hz

Résolution prise en charge en mode PC HDMI

La résolution en mode PC HDMI est optimisée pour une entrée 1920 x 1080.

Toute résolution d'entrée autre que 1920 x 1080 peut ne pas s'afficher correctement en mode plein écran ou en affichage 3D.

Comment regarder l'image 3D

- Méthode 1
 - Il est possible que certains modes 3D ne soient pas disponibles selon le format de la source de l'image.
 - Pour regarder du contenu en 3D, mettez vos lunettes 3D actives et appuyez sur le bouton marche des lunettes.
 - 1 Appuyez sur le bouton **MENU** de votre télécommande, utilisez le bouton ▲ ou ▼ pour sélectionner **Image**, puis appuyez sur le bouton [↔].
 - 2 Utilisez le bouton ▲ ou ▼ pour sélectionner **3D**, puis appuyez sur le bouton [↔].
 - 3 Utilisez le bouton ▲ ou ▼ pour sélectionner **Mode 3D**, puis appuyez sur le bouton [↔].
 - 4 À l'aide des boutons ▲ ou ▼ de votre télécommande, sélectionnez le **Mode 3D** de l'image à regarder.

Formats pris en charge et caractéristiques de fonctionnement pour la 3D HDMI standard



Les formats 3D indiqués ci-dessous sont recommandés par l'association HDMI et doivent être pris en charge.?

Format de signal source	Format 3D HDMI 1.4 standard
1920 x 1080p à 24 Hz x 2	1920 x 2205p à 24 Hz
1280 x 720p à 50 / 60 Hz x 2	1280 x 1470p à 50 / 60 Hz

Pour le format 3D HDMI standard à 24 Hz, le produit est optimisé comme suit.

- Mode d'affichage **Réduc. vibrations**: Quand l'option **Auto Motion Plus** est définie sur **Fluide** ou **Personnalisé**, vous pouvez regarder une image fluide sans saccades.



Avant d'utiliser la fonction 3D



- La valeur du **Mode 3D** passe automatiquement à la valeur de configuration mémorisée quand vous changez de source d'entrée.
- Certaines fonctions **Image** sont désactivées en mode **3D**.
- **PIP** n'est pas pris en charge en mode **3D**.
- Les lunettes 3D actives du produit précédent de Samsung (de type IR) ou d'autres fabricants ne sont pas prises en charge.
- Lors de la mise sous tension initiale du produit, l'optimisation de l'affichage 3D peut prendre un certain temps.
- Les lunettes 3D actives peuvent ne pas fonctionner correctement si d'autres appareils électroniques ou produits 3D sont sous tension à proximité des lunettes ou du produit. En cas de problème, maintenez les autres appareils électroniques le plus loin possible des lunettes 3D actives.
- Certains fichiers ne sont pas pris en charge dans la fonction 2D vers 3D.
- Assurez-vous de rester dans l'angle de visualisation et à la distance de visualisation optimale du produit quand vous regardez des images 3D. Dans le cas contraire, vous pourriez ne pas profiter pleinement des effets 3D.
- La distance de visualisation idéale doit être au moins trois fois supérieure à la hauteur de l'écran. Nous vous conseillons de vous asseoir en gardant vos yeux au niveau de l'écran.

4.6 Paramètres avancés

 MENU  → Image → Paramètres avancés → ENTER 

Tous les **Paramètres avancés** sont disponibles dans les modes **Standard** et **Cinéma**. Pour ce faire, sélectionnez une option à l'aide des touches de direction haut et bas, puis appuyez sur . Utilisez les touches de direction pour modifier la valeur ou le paramètre, puis appuyez sur []. Utilisez les touches de direction pour modifier la valeur ou le paramètre, puis appuyez sur .

 En mode **PC**, seules les options **Gamma** et **Balance blancs** peuvent être modifiées.



4.6.1 Nuance de noir

Sélectionnez la nuance de noir pour régler la profondeur de l'écran.

- Arrêt / Sombre / Plus sombre / Le plus sombre

4.6.2 Contraste Dyn.

Réglez le contraste de l'écran.

- **Arrêt / Bas / Moyen / Elevé**

4.6.3 Réglage Luminosité

Augmentez la luminosité des images sombres.

4.6.4 Gamma

Réglez l'intensité des couleurs primaires.

4.6.5 Mire Expert

Utilisez l'option **Mire Expert** pour calibrer l'image. Si le menu OSD disparaît ou qu'un menu autre que le menu Image est ouvert, le produit enregistre le calibrage et l'écran **Mire Expert** disparaît.

- **Arrêt**
Permet de désactiver l'option **Mire Expert**.
 - **Mire 1**
Cet écran de test montre l'effet des réglages d'affichage au niveau des nuances de gris et de noir.
 - **Mire 2**
Cet écran de test montre l'effet des réglages d'affichage au niveau de la couleur.
-  • Après avoir sélectionné **Mire 1** ou **Mire 2**, vous pouvez régler les paramètres avancés pour obtenir l'effet souhaité.
- Quand la fonction **Mire Expert** est exécutée, le son n'est plus émis.
 - Fonction activée uniquement sur des modèles Composant, HDMI.

4.6.6 RVB uniquement

Permet d'afficher les couleurs **Rouge**, **Vert** et **Bleu** pour procéder à des réglages précis des nuances et de la saturation.

- **Arrêt / Rouge / Vert / Bleu**

4.6.7 Espace de couleur

Permet de régler la gamme et la variété de couleurs (espace de couleur) disponibles pour créer des images.

- **Auto. / Natif / Personnalisé**



Pour modifier les options **Couleur**, **Rouge**, **Vert**, **Bleu** et **Réinit.**, attribuez la valeur **Personnalisé** à l'**Espace de couleur**.

4.6.8 Balance blancs

Réglez la température de couleur pour obtenir une image plus naturelle.

- **Aj. Rouge / Aj. Vert / Aj. Bleu** : Ajustez l'obscurité de chaque couleur (rouge, vert, bleu).
- **Régl. Rouge / Régl. vert / Régl. bleu** : Ajustez la luminosité de chaque couleur (rouge, vert, bleu).
- **Réinit.** Permet de restaurer les paramètres par défaut de la **Balance blancs**.

4.6.9 Balance Blancs 10p (Arrêt / Activé)

Permet de contrôler la balance des blancs par intervalle de 10 points en réglant la luminosité du rouge, du vert et du bleu.

- **Intervalle** : Sélectionnez l'intervalle pour procéder à l'ajustement.
- **Rouge**: Ajustez le niveau de rouge.
- **Vert**: Ajustez le niveau de vert.
- **Bleu**: Ajustez le niveau de bleu.
- **Réinit.** Permet de restaurer les paramètres par défaut de l'option **Balance Blancs 10p**.



- Disponible quand le **Mode Image** est **Cinéma** et quand l'entrée externe est définie sur tout type d'entrée.
- Il est possible que certains périphériques externes ne prennent pas cette fonction en charge.

4.6.10 Carnation

Accentuez la « Carnation » rose.

4.6.11 Netteté des contours (Arrêt / Activé)

Accentuez les contours des objets.

4.6.12 Lumin./Mouvement (Arrêt / Activé)



Réduisez votre consommation d'énergie en baissant la luminosité de l'écran quand des mouvements ont lieu à l'écran.

4.6.13 Motion Plus LED (Arrêt / Activé)

Supprimez le flou et les saccades visibles dans les scènes qui présentent de nombreux mouvements rapides, et obtenez ainsi une image plus nette.

4.7 Options d'image

 **MENU**  → **Image** → **Options d'image** → **ENTER** 

Sélectionnez une option à l'aide des touches de direction haut et bas, puis appuyez sur . Utilisez les touches de direction pour modifier le paramètre, puis appuyez sur .

 Lors de la connexion à un ordinateur, vous pouvez uniquement modifier l'option **Nuance Cou.**

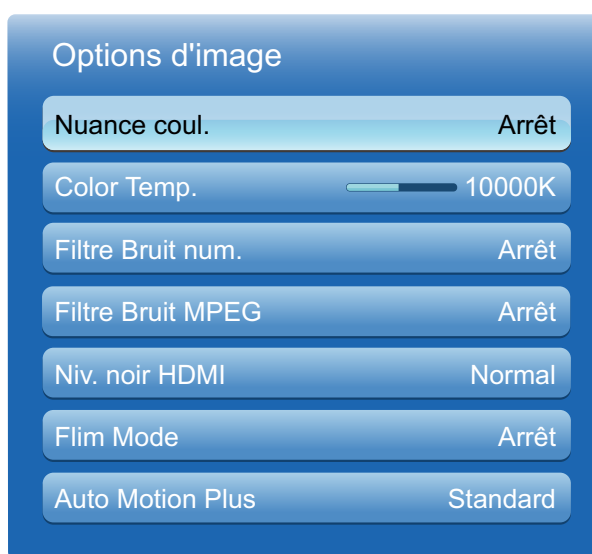

4.7.1 Nuance coul.

- **Arrêt / Froide / Standard / Chaude 1 / Chaude 2**



- Les valeurs **Chaude 1** et **Chaude 2** sont désactivées quand le **Mode Image** est **Dynamique**.
- Vous pouvez régler et stocker des paramètres pour chaque périphérique externe branché à une entrée du produit.

4.7.2 Color Temp.

Cette option vous permet de régler la température des couleurs (**Rouge/Vert/Bleu**). (Plage : 3000K–15000K)



Cette fonction n'est pas disponible lorsque **Nuance Cou.** est défini sur **Arrêt**.

4.7.3 Filtre Bruit num.

Si le signal de diffusion reçu par votre produit est faible, vous pouvez activer la fonction **Filtre Bruit num.** pour réduire les parasites et les images fantômes susceptibles d'apparaître à l'écran.

- **Arrêt / Bas / Moyen / Elevé / Auto.**



Si le signal est faible, essayez toutes les options jusqu'à ce que le produit affiche la meilleure image qui soit.

4.7.4 Filtre Bruit MPEG

Permet de réduire le bruit MPEG pour offrir une qualité d'image supérieure.

- **Arrêt / Bas / Moyen / Elevé / Auto.**

4.7.5 Niv. noir HDMI

Vous permet d'ajuster la profondeur de l'écran en sélectionnant un niveau de noir.

- **Normal / Bas**



Uniquement disponible en mode **HDMI**.

4.7.6 Mode Film

Permet de configurer le produit pour qu'il détecte et traite automatiquement des signaux de film provenant de toutes les sources et qu'il règle l'image en vue d'atteindre une qualité optimale.

- **Arrêt / Auto.1 / Auto.2**



Disponible en mode AV, COMPOSANT (480i / 1080i) et HDMI (480i / 1080i).

4.7.7 Auto Motion Plus



Supprimez le flou et les saccades visibles dans les scènes qui présentent de nombreux mouvements rapides, et obtenez ainsi une image plus nette.



- Les noms du menu peuvent varier selon le pays.
- Cette fonction est prise en charge sur les modèles **ME55B**, **UE46A** et **UE55A** uniquement.

Cette fonction peut être utilisée pour regarder des scènes à mouvements très rapides.

- **Arrêt** : permet de désactiver la fonction **Auto Motion Plus**.
- **Précis** : permet d'attribuer le mode **Précis** à la fonction **Auto Motion Plus** (pour une vision nette des images à mouvements).
- **Standard** : permet d'attribuer le mode **Standard** à la fonction **Auto Motion Plus**.
- **Fluide** : permet d'attribuer le mode **Fluide** à la fonction **Auto Motion Plus** (pour une vision plus naturelle des images à mouvements).
- **Personnalisé** : permet de réduire la rémanence d'image et les saccades à votre guise.
- **Démo** : Permet de regarder une démonstration d'**Auto Motion Plus** (l'image sera affichée sur la moitié gauche de l'écran quand **Auto Motion Plus** est **Activé**).

- **Réduction de flou** : permet de réduire la rémanence d'image à votre guise.
 Cette fonction n'est prise en charge que si **Auto Motion Plus** est sur **Personnalisé**.
- **Réduc. vibrations** : permet de réduire les saccades à votre guise.
 Cette fonction n'est prise en charge que si **Auto Motion Plus** est sur **Personnalisé**.
- **Réinit.** Restaurez les paramètres par défaut de **Auto Motion Plus**.

 - Avec cette option, il est possible que la couleur à l'écran varie accidentellement.
 - Option désactivée quand **PIP** est **Activé**.

4.8 Réinit. param. img



 MENU  → Image → Réinit. param. img → ENTER 

Permet de rétablir les paramètres par défaut du mode d'image actuel.

Réglage du son

Vous pouvez configurer les paramètres audio (**Son**) du produit.

5.1 Mode Son

 **MENU**  → **Son** → **Mode Son** → **ENTER** 

Sélectionnez une option à l'aide des touches de direction haut et bas, puis appuyez sur [].



- **Standard** : Permet de sélectionner le mode son normal.
- **Musique** : Permet de mettre en avant la musique par rapport à la voix.
- **Cinéma** : Offre le meilleur son possible pour les films.
- **Voix claire** : Permet de mettre en avant la voix par rapport au son.
- **Amplifier** : Permet d'augmenter l'intensité des sons à fréquence élevée pour optimiser l'écoute des malentendants.



Si l'option **Sélection Haut-parleur** est définie sur le haut-parleur **Externe**, le **Mode Son** est désactivé.

5.2 Effet sonore

 **MENU**  → **Son** → **Effet sonore** → **ENTER** 



- Si l'option **Sélection Haut-parleur** est définie sur le haut-parleur **Externe**, le **Effet sonore** est désactivé.
- Disponible uniquement lorsque le **Mode Son** est défini sur **Standard**.
- **SRS TruSurround HD (Arrêt / Activé)**
Grâce à la technologie HRTF (Head Related Transfer Function), cette option restitue un son surround virtuel 5.1 canaux via deux haut-parleurs.

- **SRS TruDialog (Arrêt / Activé)**

Cette option vous permet d'augmenter l'intensité d'une voix par rapport à la musique de fond ou aux effets sonores, de manière à ce que les paroles puissent être clairement audibles.

- **SRS CS Headphone (Arrêt / Activé)**

Avec un casque, vous pouvez écouter un son surround virtuel 5.1 canaux.

Cette fonction n'est disponible que si le casque est branché.

- **Egaliseur**



L'Egaliseur présente plusieurs curseurs. Utilisez les touches de direction haut et bas pour sélectionner un curseur. Grâce aux touches de direction gauche et droite, vous pouvez alors modifier la valeur du curseur. Pour **Réinit.** l'**Egaliseur**, sélectionner **Réinit.** et appuyez sur [↵], puis sélectionnez **Oui** et appuyez sur [↵]. Pour quitter l'Egaliseur, sélectionnez **Fermer**, puis appuyez sur [↵].



L'**Egaliseur** est disponible en mode son standard uniquement.

- **Balance G/D**: Permet de régler l'équilibre entre les haut-parleurs gauche et droit.
- **100Hz / 300Hz / 1kHz / 3kHz / 10kHz** (réglage de la bande passante) : Permet d'ajuster le niveau de fréquences de bande passante spécifiques.
- **Réinit.** Permet de rétablir les paramètres par défaut de l'égaliseur.

5.3 Audio 3D (modèle UE46A et UE55A uniquement)

 **MENU**  → **Son** → **Audio 3D** → **ENTER** 

5.3.1 Audio 3D (Arrêt / Bas / Moyen / Elevé)

La technologie audio 3D offre un son permettant une immersion totale qui correspond à l'effet télescopique de la vidéo 3D, grâce à un contrôle de la profondeur audio en perspective.

- Disponible uniquement lors de la visualisation d'images 3D.

5.4 Paramètres haut-parleur

 MENU  → Son → Paramètres haut-parleur → ENTER 

- **Sélection Haut-parleur (Externe / Interne)**

En écoutant la bande sonore d'une émission ou d'un film via un récepteur externe, peut-être entendrez-vous un écho sonore provoqué par la différence de vitesse de décodage entre les haut-parleurs du produit et les haut-parleurs fixés à votre récepteur audio. Si tel est le cas, attribuez la valeur **Externe** à votre produit.



- Si vous attribuez la valeur **Interne** à **Sélection Haut-parleur**, les haut-parleurs du produit et les haut-parleurs externes sont tous activés. Vous entendrez le son via les haut-parleurs externes uniquement. Si la valeur **Interne** est attribuée à **Sélection Haut-parleur**, les haut-parleurs du produit et les haut-parleurs externes sont activés. Vous entendrez le son sortir des deux ensembles.

- En cas d'absence de signal vidéo, le son des haut-parleurs du produit et des haut-parleurs externes sera coupé.

- **Volume auto (Arrêt / Normal / Nuit)**



La valeur **Normal** égalise le volume sur chaque canal pour que, lorsque vous changez de canaux, le volume reste le même.



La valeur **Nuit** égalise et baisse le volume de tous les canaux pour que chacun soit moins bruyant. Cette valeur **Nuit** est utile de nuit, quand vous voulez maintenir un volume faible.



- Pour utiliser le contrôle de volume d'un périphérique source connecté, attribuez la valeur **Arrêt** à l'option **Volume auto**. Il est possible qu'une modification apportée au contrôle de volume du périphérique source connecté ne soit pas appliquée si l'option **Volume auto** est définie sur **Normal** ou **Nuit**.

5.5 Réinit. son

 MENU  → Son → Réinit. son → ENTER 

Restaurez tous les paramètres d'usine par défaut du son. Réinitialisez **Réinit. son**, appuyez sur **ENTER** , sélectionnez **Oui** dans la fenêtre contextuelle, puis appuyez de nouveau sur **ENTER** .

6.1 MagicInfo Lite

 MENU  → Média → MagicInfo Lite → ENTER[

 Appuyez sur le bouton **MagicInfo Lite** de la télécommande.

6.1.1 Guide MagicInfo Lite Player

MagicInfo Lite Player vous permet de lire du contenu (images, vidéos et documents) au moment de votre choix.

Vous pouvez lire du contenu enregistré en mémoire interne ou sur un périphérique USB. Vous pouvez aussi lire du contenu via **MagicInfo Lite Server** après avoir établi une connexion à un réseau.

 Pour plus d'informations sur l'utilisation de **MagicInfo Lite Server**, consultez le manuel d'utilisation de **MagicInfo Lite Server**.



6.2 Vidéos

 **MENU**  → **Média** → **Vidéos** → **ENTER** [



Connexion d'un périphérique USB

- 1 Mettez votre produit sous tension.
- 2 Branchez un périphérique USB contenant des photos, de la musique et/ou des films au port USB situé à l'arrière ou sur le côté du produit.
- 3 Quand un périphérique USB est connecté au produit, l'écran **Connected Device** apparaît. Sélectionnez un périphérique connecté, puis appuyez sur [].

6.2.1 Lecture d'une vidéo

- 1 Appuyez sur le bouton ◀/▶/▲/▼ pour sélectionner la vidéo voulue dans la liste de fichiers.
- 2 Appuyez sur le bouton [] ou [] (Lecture).



- Le nom du fichier apparaît en haut, ainsi que la durée de lecture.
- Si les informations de durée de la vidéo sont inconnues, la durée de lecture et la barre de progression ne s'affichent pas.
- Pendant la lecture de la vidéo, vous pouvez naviguer à l'aide des boutons ◀ et ▶.
- Pendant la lecture, vous pouvez utiliser les boutons [] (Rembobiner), [] (Avance rapide), Pause, Arrêt et Lecture situés en bas de votre télécommande.
- Appuyez sur le bouton **RETURN** pour quitter la vidéo.
- Vous pouvez appuyer à tout moment sur le bouton **MENU** lors de la lecture de contenu à partir d'un périphérique USB afin d'interrompre la lecture et de revenir au mode d'entrée précédent.

Formats de sous-titres de vidéo pris en charge (pour les sous-titres linguistiques, etc.)

Nom	Extension de fichier	Format
Texte basé sur le temps MPEG-4	.txt	XML
SAMI	.smi	HTML
SubRip	.srt	Basé sur les chaînes
SubViewer	.sub	Basé sur les chaînes
Micro DVD	.sub ou .txt	Basé sur les chaînes

Formats vidéo pris en charge

Extension de fichier	Conteneur	Codec vidéo	Résolution	Fréquence d'images (t/s)	Vitesse de transmission (Mbits/s)	Codec audio
*.avi *.mkv	AVI MKV	DivX 3.11 / 4.x / 5.1 / 6.0	1920x1080	6 ~ 30	8	MP3 / AC3 / LPCM / ADPCM / DTS Core
		H.264 BP / MP / HP	1920x1080	6 ~ 30	25	
		MPEG4 SP / ASP	1920x1080	6 ~ 30	8	
		Motion JPEG	1920x1080	6 ~ 30	8	
*.asf	ASF	DivX 3.11 / 4.x / 5.1 / 6.0	1920x1080	6 ~ 30	8	MP3 / AC3 / LPCM / ADPCM / WMA
		H.264 BP / MP / HP	1920x1080	6 ~ 30	25	
		MPEG4 SP / ASP	1920x1080	6 ~ 30	8	
		Motion JPEG	1920x1080	6 ~ 30	8	
*.wmv	ASF	Window Media Video v9	1920x1080	6 ~ 30	25	WMA
*.mp4	MP4	H.264 BP / MP / HP	1920x1080	6 ~ 30	25	MP3 / ADPCM / AAC
		MPEG4 SP / ASP	1920x1080	6 ~ 30	8	
*.3gp	3GPP	H.264 BP / MP / HP	1920x1080	6 ~ 30	25	ADPCM / AAC / HE-AAC
		HEMPEG4SP / ASP	1920x1080	6 ~ 30	8	
*.vro *.vob	VRO VOB	MPEG1	352x288	24 / 25 / 30	30	AC3 / MPEG / LPCM
		MPEG2	1920x1080	24 / 25 / 30	30	
*.mpg *.mpeg	PS	MPEG1	352x288	24 / 25 / 30	30	AC3 / MPEG / LPCM / AAC
		MPEG2	1920x1080	24 / 25 / 30	30	
		H.264	1920x1080	6 ~ 30	25	
*.ts *.tp *.trp	TS	MPEG2	1920x1080	24 / 25 / 30	30	AC3 / AAC / MP3 / DD+ / HE-AAC
		H.264	1920x1080	6 ~ 30	25	
		VC1	1920x1080	6 ~ 30	25	



- Le contenu vidéo ne sera pas lu (ou pas correctement) en cas d'erreur au niveau du contenu ou du conteneur.
- L'audio ou la vidéo peut ne pas fonctionner si le contenu dispose d'une vitesse de transmission/fréquence d'images supérieure à la fréquence trame/seconde (t/s) répertoriée dans le tableau ci-dessus.
- Si la table d'index contient une erreur, la fonction Seek (Jump) n'est pas prise en charge.
- Des interruptions du son du fichier peuvent se produire lors de la lecture d'une vidéo via une connexion réseau.
- Le contenu vidéo peut ne pas être lu si un même fichier renferme trop de contenu.
- Quand vous lisez une vidéo via une connexion réseau, il est possible qu'elle ne soit pas lue de manière fluide.
- Le menu peut mettre plus longtemps à apparaître si la vitesse de transmission de la vidéo dépasse les 10 Mbits/s.
- Certains appareils photos numériques et périphériques USB peuvent ne pas être compatibles avec le lecteur.

Décodeur vidéo	Décodeur audio
Prend en charge jusqu'à H.264, niveau 4.1. H.264 FMO / ASO / RS, VC1 SP / MP / AP L4 et AVCHD : non pris en charge. Pour MPEG4 SP, ASP <ul style="list-style-type: none"> • En dessous de 1280 x 720 : 60 trames max • Au dessus de 1280 x 720 : 30 trames max GMC 2 ou version ultérieure : non pris en charge.	WMA 7, 8, 9 et inférieur, STD : pris en charge WMA 9 PRO ne prend pas en charge plus d'un canal ou l'audio sans perte. Le taux d'échantillonnage WMA 22050 Hz mono n'est pas pris en charge. RealAudio 10 sans perte n'est pas pris en charge.

Utilisation de la fonction de lecture continue (reprise de la lecture)

Si vous quittez un film pendant sa lecture, vous pouvez reprendre ce film à l'endroit où vous l'avez arrêté.



La fonction **Reprendre** ne prend pas en charge les utilisateurs multiples. (Elle mémorise uniquement le point d'arrêt de lecture du dernier utilisateur.)

- 1 Sélectionnez le fichier vidéo interrompu que vous voulez reprendre en appuyant sur le bouton ◀ ou ▶.
- 2 Appuyez sur le bouton [▶] (Lecture) ou [↺].
- 3 Appuyez sur l'icône de reprise de la télécommande pour reprendre la lecture. La lecture de la vidéo commencera à l'endroit où vous l'aviez arrêtée.



La fonction **Reprendre** n'est disponible que lorsque vous reprenez une vidéo que vous aviez arrêtée.

Utilisation de la fonction Rech. scène



La fonction **Rech. scène** divise une vidéo en cinq chapitres pendant la lecture. Vous pouvez alors relancer la lecture à partir du chapitre sélectionné.



Si les informations d'index sont endommagées ou non prises en charge, vous ne pourrez pas utiliser la fonction **Rech. scène**.

- 1 Sélectionnez le fichier vidéo à lire depuis la section de la liste de fichiers.
- 2 Appuyez sur le bouton [▶] (Lecture) ou [↺].
- 3 Appuyez sur le bouton **TOOLS**, puis sur le bouton ◀ ou ▶ pour sélectionner **Rech. scène**. Un écran contextuel apparaît.
- 4 Appuyez sur le bouton ◀ ou ▶ pour sélectionner un chapitre à regarder. La lecture débutera au chapitre sélectionné.









6.3 Photos

 **MENU**  → **Média** → **Photos** → **ENTER** 



Connexion d'un périphérique USB

- 1 Mettez votre produit sous tension.
- 2 Branchez un périphérique USB contenant des photos, de la musique et/ou des films au port USB situé à l'arrière ou sur le côté du produit.
- 3 Quand un périphérique USB est connecté au produit, l'écran **Connected Device** apparaît. Sélectionnez un périphérique connecté, puis appuyez sur .

6.3.1 Visualisation d'une photo (ou d'un Diaporama)

- 1 Appuyez sur le bouton  /  /  /  pour sélectionner le fichier voulu dans la liste de fichiers.
 - 2 Appuyez sur le bouton .
 - Pour afficher manuellement les fichiers l'un après l'autre, appuyez sur les touches de direction gauche et droite.
 - Pour lancer le diaporama, appuyez sur le bouton  (Lecture) quand le fichier sélectionné s'affiche.
 - Pendant le diaporama, tous les fichiers de la liste de fichiers apparaîtront dans l'ordre, en commençant par le fichier sélectionné.
-  • Si vous appuyez sur le bouton  (Lecture) au niveau de la liste de fichiers, le diaporama débutera immédiatement.
- Pendant un **Diaporama**, appuyez sur le bouton **TOOLS** pour accéder à d'autres options telles que **Vit. diaporama**, **Fond musical**, **Zoom** et **Pivoter**.
 - Vous pouvez ajouter une musique de fond à un diaporama si des fichiers de musique sont présents sur votre périphérique USB ou sur votre ordinateur, en attribuant la valeur **Activé** aux **Fond musical** dans le menu **Outils**, puis en sélectionnant les fichiers de musique à lire.
 - L'option **Fond musical** ne peut pas être modifiée tant que le téléchargement de la musique de fond n'est pas terminé.
 - Pendant le diaporama, vous pouvez utiliser les boutons Pause, Arrêt et Lecture situés en bas de votre télécommande.
 - Quand vous appuyez sur le bouton Arrêt ou Retour, le diaporama s'arrête et l'écran principal des photos réapparaît.
 - Vous pouvez appuyer à tout moment sur le bouton **MENU** lors de la lecture de contenu à partir d'un périphérique USB afin d'interrompre la lecture et de revenir au mode d'entrée précédent.









6.4 Musique

 **MENU**  → **Média** → **Musique** → **ENTER** 

















Connexion d'un périphérique USB

- 1 Mettez votre produit sous tension.
- 2 Branchez un périphérique USB contenant des photos, de la musique et/ou des films au port USB situé à l'arrière ou sur le côté du produit.
- 3 Quand un périphérique USB est connecté au produit, l'écran **Connected Device** apparaît. Sélectionnez un périphérique connecté, puis appuyez sur .

6.4.1 Lecture de musique

- 1 Appuyez sur le bouton /// pour sélectionner le fichier de musique voulu dans la liste des fichiers.
- 2 Appuyez sur le bouton  ou  (Lecture).
 - Pendant la lecture de la musique, vous pouvez naviguer à l'aide des boutons  (Rembobiner) et  (Avance rapide).
- 
 - Si le son est anormal quand vous lisez des fichiers MP3, réglez l'Egaliseur dans le menu Son. (Un fichier MP3 à surmodulation peut entraîner un problème de son.)
 - Vous pouvez appuyer à tout moment sur le bouton **MENU** lors de la lecture de contenu à partir d'un périphérique USB afin d'interrompre la lecture et de revenir au mode d'entrée précédent.

Création de ma liste de lecture

- 1 Sur l'écran **Musique**, appuyez sur le bouton /// pour sélectionner **Mode édit.**, puis appuyez sur le bouton .
 - Une case apparaît à gauche des fichiers.
- 2 Appuyez sur le bouton /// pour sélectionner les pistes à ajouter, puis sur le bouton .
 - Une coche apparaît dans la case.
- 3 Répétez l'étape 2 pour sélectionner d'autres pistes.
 - Pour sélectionner tous les fichiers de la page affichée, sélectionnez **Sélectionner tout** en haut de la page, puis appuyez sur .
- 4 Appuyez sur le bouton /// pour sélectionner **Aj. à liste lecture**.
 - Notez bien qu'en sélectionnant **Effacer liste lect.**, **Ma liste lect.** redeviendra la liste de lecture par défaut et toutes les pistes ajoutées seront supprimées.
- 5 Appuyez sur le bouton . Le message « **Éléments sélectionnés ajoutés à liste lecture.** » s'affiche.
- 6 La liste de lecture créée ou mise à jour se trouvera sur la page principale de **Musique**.

Lecture de ma liste de lecture

Sélectionnez le dossier **Ma liste lect.** pour que la lecture se lance automatiquement. Appuyez sur le bouton ▲ ou ▼ pour lire un autre fichier de musique de la liste de lecture.



Pour supprimer un fichier de **Ma liste lect.**, sélectionnez l'icône de poubelle de recyclage en regard du fichier à supprimer en recourant aux boutons de direction, puis appuyez sur [↵]. Le fichier sera supprimé de **Ma liste lect.**.

Lecture de fichiers de musique sélectionnés

- 1 Sur l'écran **Musique**, appuyez sur le bouton ◀/▶/▲/▼ pour sélectionner **Mode édit.** sur l'extrême droite de l'écran, puis appuyez sur le bouton [↵].
- 2 Appuyez sur le bouton ◀/▶/▲/▼ pour sélectionner le fichier de musique voulu dans la liste des fichiers, puis sur le bouton [↵].
 - La marque ✓ apparaît à gauche des fichiers sélectionnés.
- 3 Répétez l'étape 2 pour sélectionner d'autres pistes.
 - Pour sélectionner tous les fichiers de la page affichée, sélectionnez **Sélectionner tout** en haut de la page.
 - Pour annuler une sélection, appuyez de nouveau sur le bouton [↵].
- 4 Appuyez sur le bouton ◀/▶/▲/▼ pour sélectionner **Lecture** en bas de l'écran, puis appuyez sur [↵]. Les fichiers de musique sélectionnés sont alors lus.

6.5 Vidéos / Photos / Musique - Autres fonctions

6.5.1 Tri de la liste des fichiers

Pour trier les fichiers présents dans les listes de fichiers, sélectionnez l'icône  (Tri) dans le coin supérieur droit de l'écran grâce au bouton ◀/▶/▲/▼. Ensuite, appuyez sur le bouton [↻]. Les coches ci-dessous indiquent les média auxquels les critères de tri s'appliquent.

Critères de tri	Fonctionnement	Vidéos	Photos	Musique
Aperçu dossier	Permet d'afficher tout le dossier. Vous pouvez afficher le nom et la miniature des fichiers en sélectionnant le dossier.	✓	✓	✓
Titre	Permet de trier et d'afficher le titre des fichiers par ordre alphabétique / spécial / de symbole / de nombre.	✓	✓	✓
Date + récente	Permet de trier et d'afficher les fichiers de la date la plus récente à la moins récente.	✓	✓	
Date + ancienne	Permet de trier et d'afficher les fichiers de la date la moins récente à la plus récente.	✓	✓	
Mensuel	Permet de trier et d'afficher les fichiers de photo par mois.		✓	
Artiste	Permet de trier les fichiers de musique par ordre alphabétique d'artiste.			✓
Album	Permet de trier les fichiers de musique par ordre alphabétique d'album.			✓
Genre	Permet de trier les fichiers de musique par genre.			✓

6.5.2 Menu des options de lecture des Vidéos, des Photos et de la Musique

Quand vous lisez des fichiers vidéo ou photo, vous pouvez appuyer sur le bouton **TOOLS** pour afficher un menu d'options.

Vous trouverez ci-dessous une série de tableaux répertoriant les options disponibles et les média auxquels s'applique chaque option.



Nom d'option	Actions	Vidéos	Photos	Musique
Liste	Revenez à la liste de fichiers.	✓	✓	✓
Lecture / Pause	Démarrez ou arrêtez la lecture. Vous pouvez aussi utiliser le bouton ▶ (Lecture) ou ⏸ (Pause) de la télécommande	✓		✓
Précédent / Suivant	Passez au fichier de photo précédent / suivant.		✓	
Aléatoire	Lisez des fichiers de musique en suivant l'ordre donné ou de manière aléatoire.			✓
Reprendre	Redémarrez un film à l'endroit où vous l'aviez arrêté.	✓		
Rech. scène	Utilisez l'option Rech. scène pendant la lecture pour regarder ou lancer un film en débutant à la scène de votre choix.	✓		
Recherche titre	Passez directement à un autre titre.	✓		
Recher. temps	Naviguez dans le film en utilisant les boutons ◀ et ▶ qui permettent un déplacement par intervalle d'une minute.	✓		
Sous-titres	Affichez des sous-titres. Vous pouvez sélectionner une langue spécifique si le fichier de sous-titres contient plusieurs langues.	✓		
Mode Répétition	Lisez des fichiers vidéo ou audio de manière répétée.	✓		✓
Format de l'image	Ajustez le format de l'image selon vos préférences.	✓		
Mode Image	Modifiez le Mode Image .	✓	✓	
Mode Son	Modifiez le Mode Son .	✓	✓	✓

Nom d'option	Actions	Vidéos	Photos	Musique
Langue audio	Profitez de la vidéo dans l'une des langues prises en charge. Cette fonction est activée uniquement si vous lisez des fichiers de type flux qui prennent en charge plusieurs formats audio.	✓		
Param. de sous-titre	Affichez les Param. de sous-titre . Vous pouvez configurer une option de sous-titres.	✓		
Lancer le diaporama / Arrêter le diaporama	Lancez ou arrêtez un diaporama. Vous pouvez aussi utiliser le bouton  ou  de la télécommande.		✓	
Vit. diaporama	Sélectionnez la vitesse du diaporama pendant sa lecture. Vous pouvez aussi utiliser le bouton  ou  de la télécommande.		✓	
Effet du diaporama	Configurez différents effets de diaporama.		✓	
Musique de fond activ. / Arrêt	Démarrez ou arrêtez la musique de fond.		✓	
Paramètres de musique de fond	Configurez et sélectionnez une musique de fond quand vous regardez une photo ou un diaporama.		✓	
Zoom	Effectuez un zoom sur les images en mode plein écran.		✓	
Pivoter	Faites pivoter des images.		✓	



- Appuyer sur le bouton **INFO** alors qu'un nom de périphérique est sélectionné permettra d'afficher les informations relatives à ce périphérique.
- Appuyer sur le bouton **INFO** alors qu'un fichier est sélectionné permettra d'afficher les informations relatives à ce fichier.

6.6 Source

 **MENU**  → **Média** → **Source** → **ENTER** 

Source vous permet de sélectionner un éventail de sources et de modifier leur nom.

6.6.1 Source

Vous pouvez afficher l'écran d'un périphérique source connecté au produit. Sélectionnez une source dans Liste Source pour afficher l'écran correspondant.

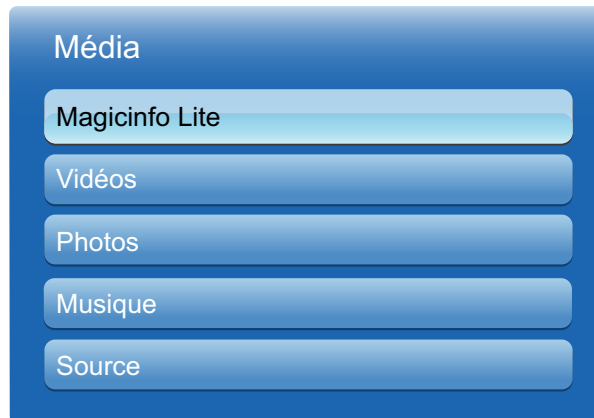



La source d'entrée peut aussi être modifiée via le bouton **SOURCE** de la télécommande.



Il se peut que l'écran ne s'affiche pas correctement en cas de sélection d'une source incorrecte comme périphérique source pour la conversion.

6.6.2 Modif. Nom

 **MENU**  → **Média** → **Source** → **TOOLS** → **Modif. Nom** → **ENTER** 

Vous pouvez renommer un périphérique source connecté.

- Il arrive que l'écran ne s'affiche pas correctement, à moins que le nom d'un périphérique source soit spécifié dans **Modif. Nom**. En outre, il est préférable de renommer le périphérique source dans **Modif. Nom** pour obtenir une qualité d'image optimale.



Cette liste peut contenir les périphériques source suivants. Les périphériques source répertoriés dans la liste varient en fonction de la source sélectionnée.



- **Magnétoscope / DVD / Décodeur Câble / Décodeur satellite / Décodeur PVR / Récepteur AV / Jeux / Caméscope / PC / DVI PC / Périph. DVI / TV / IPTV / Blu-ray / HD DVD / DMA**



Les paramètres disponibles dans le menu **Image** dépendent de la source actuelle et des réglages définis dans **Modif. Nom**.

- Lorsque vous branchez un ordinateur au port **HDMI IN** via un câble HDMI, vous devez définir le mode **PC** sous **Modif. Nom**.
- Lorsque vous branchez un ordinateur au port **HDMI IN** via un câble HDMI-DVI, vous devez définir le mode **DVI PC** sous **Modif. Nom**.
- Lorsque vous branchez un périphérique AV au port **HDMI IN** via un câble HDMI-DVI, vous devez définir le mode **Périph. DVI** sous **Modif. Nom**.

6.6.3 Informations

 **MENU**  → **Média** → **Source** → **TOOLS** → **Information** → **ENTER** 

Consultez les informations détaillées relatives au périphérique externe sélectionné.

6.6.4 Rafraîchir

 **MENU**  → **Média** → **Source** → **TOOLS** → **Rafraîchir** → **ENTER** 

Dans la **Source**, si les périphériques externes ne sont pas affichés, appuyez sur le bouton **TOOLS** pour sélectionner **Rafraîchir**. Recherchez les périphériques connectés.

7.1 Paramètres réseau

7.1.1 Connexion à un réseau câblé

Trois méthodes vous permettent de relier votre produit à votre réseau local à l'aide d'un câble :

- Vous pouvez relier votre produit au réseau local en branchant un câble LAN entre le port LAN à l'arrière de votre produit et un modem externe. Reportez-vous au schéma ci-dessous.

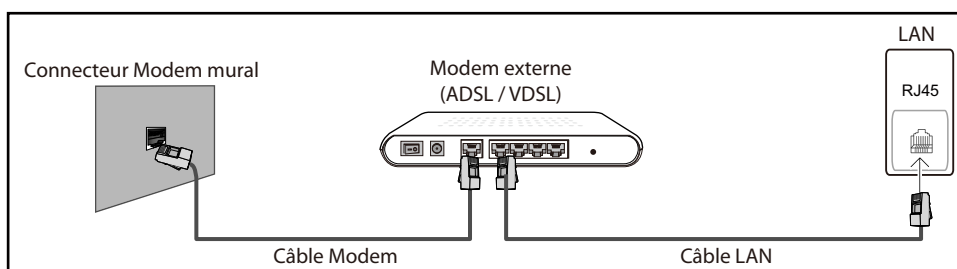

- Vous pouvez relier votre produit au réseau local en effectuant un branchement entre le port LAN à l'arrière de votre produit et un commutateur réseau qui est connecté à un modem externe. Utilisez le câble LAN pour le branchement. Reportez-vous au schéma ci-dessous.

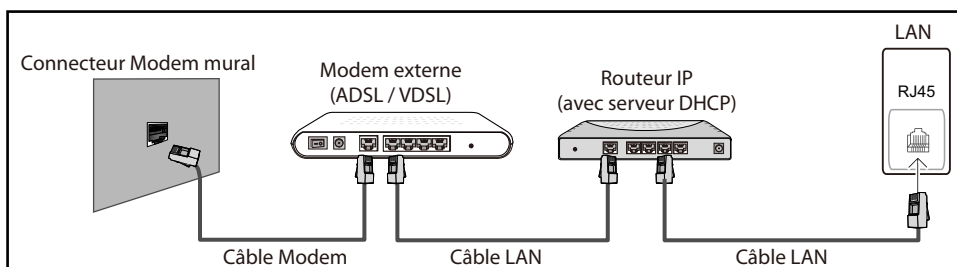

- En fonction de la configuration de votre réseau, vous pouvez peut-être relier votre produit à votre réseau local en branchant directement un câble LAN entre le port LAN à l'arrière de votre produit et une prise murale réseau. Reportez-vous au schéma ci-dessous. Notez bien que la prise murale est reliée au modem ou au routeur ailleurs dans votre maison.

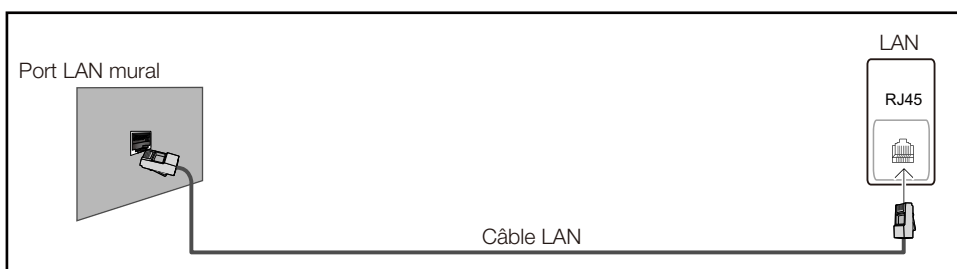

- Si vous disposez d'un réseau dynamique, vous devriez utiliser un modem ADSL ou un routeur qui prend en charge le protocole DHCP (Dynamic Host Configuration Protocol). Les modems et routeurs qui prennent en charge DHCP fournissent automatiquement les valeurs d'adresse IP, de masque de sous-réseau, de passerelle et de DNS nécessaires à votre produit pour accéder à

Internet ; vous n'avez donc pas à les entrer manuellement. La plupart des réseaux domestiques sont des réseaux dynamiques.

Certains réseaux requièrent une adresse IP statique. Si c'est le cas de votre réseau, vous devez entrer manuellement les valeurs d'adresse IP, de masque de sous-réseau, de passerelle et de DNS sur l'écran de configuration de câble de votre produit quand vous configurez la connexion réseau. Pour obtenir les valeurs d'adresse IP, de masque de sous-réseau, de passerelle et de DNS, contactez votre fournisseur de services Internet. Si vous avez un ordinateur Windows, vous pouvez aussi obtenir ces valeurs grâce à votre ordinateur.



Vous pouvez utiliser des modems ADSL qui prennent en charge DHCP si votre réseau requiert une adresse IP statique. Les modems ADSL prenant en charge DHCP vous permettent aussi d'utiliser des adresses IP statiques.

7.1.2 Paramètres du réseau câblé

 MENU → Réseau → Paramètres réseau → ENTER 



Définissez la connexion réseau pour utiliser les services Internet, tels que les mises à niveau logicielles.



Automatique Config. du réseau

Utilisez les **Paramètres réseau** automatiques quand vous connectez votre produit à un réseau qui prend en charge DHCP. Pour configurer la connexion réseau câblée de votre produit automatiquement, procédez comme suit.

Comment configurer automatiquement

- 1 Rendez-vous sur l'écran **Paramètres réseau**.
- 2 Sélectionnez **Câble**, appuyez sur [, puis à nouveau sur [].
- 3 L'écran de test du réseau apparaît et vérifie la connexion réseau. Une fois la connexion vérifiée, le message « **Internet is connected successfully.** » apparaît.



- Si le processus de connexion échoue, vérifiez la connexion du port LAN.

- Si le processus automatique ne parvient pas à trouver les valeurs de connexion réseau ou si vous voulez établir la connexion manuellement, rendez-vous dans la section suivante, **Manuel Config. du réseau**.

Manuel Configuration réseau

Utilisez les **Config. du réseau** manuels lors de la connexion de votre produit à un réseau qui requiert une adresse IP statique.

Obtention des valeurs de connexion réseau

Pour afficher les valeurs de connexion réseau sur la plupart des ordinateurs Windows, procédez comme suit.

- 1 Cliquez avec le bouton droit de la souris sur l'icône de réseau dans le coin inférieur droit de l'écran.
- 2 Dans le menu contextuel qui apparaît, cliquez sur Statut.
- 3 Dans la boîte de dialogue qui apparaît, cliquez sur l'onglet Support.
- 4 Au niveau de l'onglet Support, cliquez sur le bouton Détails. Les valeurs de connexion réseau s'affichent alors.



Comment configurer manuellement

Pour configurer la connexion réseau câblée de votre produit manuellement, procédez comme suit :

- 1 Rendez-vous sur l'écran **Paramètres réseau**.
- 2 Sélectionnez **Câble**, appuyez sur , puis à nouveau sur . L'écran de test du réseau apparaît et le processus de vérification commence.
- 3 Appuyez sur . Le processus de vérification s'arrête. Sélectionnez **Param. IP** sur l'écran de connexion réseau. L'écran **Param. IP** apparaît.
- 4 Sélectionnez le champ situé en haut, appuyez sur , puis réglez le **Mode IP** sur **Manuel**.
- 5 Appuyez sur le bouton ▼ de votre télécommande pour accéder à la zone de saisie Adresse IP, puis appuyez sur .
- 6 Entrez la première partie de l'**Adresse IP** dans la première zone de saisie en utilisant les touches numériques de votre télécommande. Appuyez sur le bouton de direction droit pour passer au champ suivant.
- 7 Entrez la partie suivante de l'**Adresse IP**. Appuyez sur le bouton de direction droit pour passer au champ suivant.
- 8 Répétez ce processus de saisie pour chaque zone de l'**Adresse IP**.



Si vous vous trompez en saisissant un nombre, entrez-le de nouveau pour le corriger. Vous pouvez aussi appuyer sur le bouton de direction haut ou bas pour modifier un chiffre à la fois.

- 9 Une fois la saisie de l'**Adresse IP** terminée, appuyez sur .
- 10 Appuyez sur la touche de direction vers le bas pour passer aux champs de **Masque ss-réseau**, puis appuyez sur .
- 11 Répétez le même processus de saisie pour le **Masque ss-réseau**, la **Passerelle** et le **Serveur DNS**.

- 12 Une fois la saisie terminée, sélectionnez **OK** en bas de la page, puis appuyez sur [↵]. L'écran de test du réseau apparaît et le processus de vérification commence. Une fois la connexion vérifiée, le message « Internet is connected successfully. » apparaît.

7.1.3 Connexion à un réseau sans fil

Pour connecter votre produit à votre réseau sans fil, vous avez besoin d'un modem ou d'un routeur sans fil et d'un adaptateur LAN sans fil Samsung (WIS10ABGN, WIS12ABGNX), que vous branchez au port USB arrière ou latéral de votre produit. Reportez-vous au schéma ci-dessous.

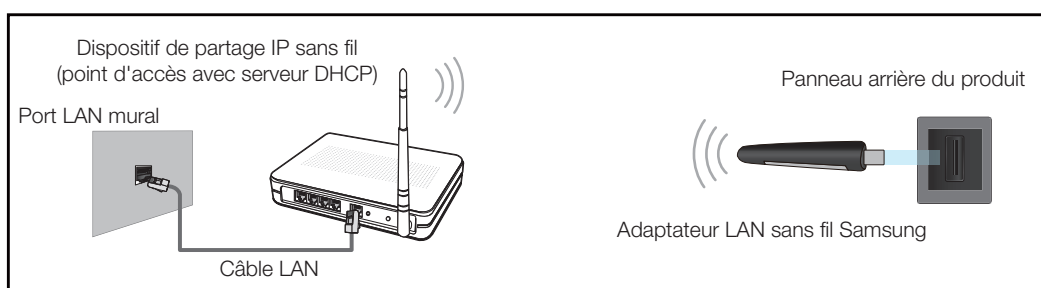

L'adaptateur LAN sans fil Samsung est vendu séparément et proposé par des revendeurs sélectionnés, par des sites de commerce électronique et sur Samsungparts.com. Cet adaptateur prend en charge les protocoles de communication IEEE 802.11a/b/g et n. Samsung conseille d'utiliser le protocole IEEE 802.11n. Quand vous lisez une vidéo via une connexion réseau, il est possible qu'elle ne soit pas lue de manière fluide.



- Vous devez vous servir de l'adaptateur LAN sans fil Samsung (WIS10ABGN, WIS12ABGNX) pour utiliser un réseau sans fil.
- L'adaptateur LAN sans fil Samsung et le câble d'extension USB sont vendus séparément et proposés par des revendeurs sélectionnés, par des sites de commerce électronique et sur Samsungparts.com.
- Pour utiliser un réseau sans fil, votre produit doit être connecté à un commutateur réseau sans fil (soit un routeur, soit un modem). Si le commutateur réseau sans fil prend en charge DHCP, votre produit peut utiliser une adresse IP statique ou DHCP pour se connecter au réseau sans fil.
- Sélectionnez, pour le commutateur réseau sans fil, un canal qui n'est pas actuellement utilisé. Si le canal défini pour le commutateur réseau sans fil est en cours d'utilisation par un autre périphérique à proximité, des interférences et un échec de communication pourraient survenir.
- Votre produit ne prend en charge que les protocoles de sécurité réseau sans fil suivants :
 - Mode d'authentification : WEP, WPAPSK, WPA2PSK
 - Type de chiffrement : WEP, TKIP, AES.
- Si vous sélectionnez le mode 802.11n à haut débit (en environnement vierge) et si le type de chiffrement est WEP, TKIP ou TKIP AES (mixte WPS 2) sur votre routeur sans fil ou routeur Internet sans fil, le produit Samsung ne prendra en charge aucune connexion en conformité aux nouvelles spécifications de certification Wi-Fi.
- Si votre routeur sans fil prend en charge la configuration protégée par Wi-Fi WPS (Wi-Fi Protected Setup), vous pouvez vous connecter au réseau à l'aide du PBC (Push Button Configuration) ou du

numéro d'identification personnel PIN (Personal Identification Number). Quel que soit le mode choisi, WPS configurera automatiquement le SSID et la clé WPA.

- Si votre routeur, modem ou appareil n'est pas certifié, il est possible qu'il ne se connecte pas au produit via l'adaptateur LAN sans fil Samsung.
- Assurez-vous que le produit est activé avant de connecter l'adaptateur LAN sans fil Samsung.
- Méthodes de connexion : Vous pouvez configurer la connexion réseau sans fil de cinq manières différentes :
 - Configuration automatique (à l'aide de la fonction de recherche de réseau automatique)
 - Configuration manuelle
 - **Ad hoc**
 - **WPS(PBC)**
 - **One Foot Connection**
- Le produit peut ne pas reconnaître l'adaptateur LAN sans fil Samsung si vous le branchez au produit via un concentrateur USB ou un câble d'extension USB autre que le câble fourni avec le produit.



7.1.4 Paramètre du réseau sans fil

Config. du réseau automatiques

La plupart des réseaux sans fil présentent un système de sécurité facultatif qui requiert que les appareils accédant au réseau transmettent un code de sécurité chiffré appelé clé d'accès ou de **Code de sécurité**. La **Code de sécurité** repose sur une phrase secrète, généralement un mot ou une série de lettres et chiffres d'une longueur précise qu'il vous est demandé d'entrer quand vous configurez la sécurité de votre réseau sans fil. Si vous utilisez cette méthode de configuration de connexion réseau et disposez d'une **Code de sécurité** pour votre réseau sans fil, vous devrez entrer la phrase secrète pendant le processus de configuration automatique ou manuelle.

Comment configurer automatiquement

- 1 Rendez-vous sur l'écran **Paramètres réseau**.
- 2 Sélectionnez **Sans fil (Général)**, appuyez sur [↩], puis à nouveau sur [↩].
- 3 La fonction **Réseau** recherche les réseaux sans fil disponibles. Elle affiche ensuite une liste des réseaux disponibles.
- 4 Dans cette liste de réseaux, appuyez sur le bouton ▲ ou ▼ pour sélectionner un réseau, puis appuyez deux fois sur le bouton [↩].
 -  Si le routeur sans fil est défini comme étant masqué (invisible), vous devez sélectionner **Ajouter réseau** et entrer le **Nom réseau (SSID)** et la **Code de sécurité** corrects pour établir la connexion.
- 5 Si l'écran **Entrez clé de sécurité** apparaît, rendez-vous à l'étape 6. Si vous sélectionnez un routeur sans fil qui n'a aucune sécurité, rendez-vous à l'étape 8.
- 6 Si le routeur dispose d'une sécurité, entrez la **Code de sécurité** (**Code de sécurité** ou **PIN**).

- 
 - Quand vous entrez la **Code de sécurité (Code de sécurité ou PIN)**, utilisez les boutons ◀/▶/▲/▼ de votre télécommande pour sélectionner des chiffres/caractères. Appuyez sur le bouton [↵] pour saisir les caractères.
 - Vous pouvez aussi saisir des chiffres en appuyant sur les touches numériques de votre télécommande.
- 7 Une fois la saisie terminée, utilisez le bouton de direction droit pour placer le curseur sur **Suivant**, puis appuyez sur [↵].
- 8 L'écran de connexion réseau apparaît et le processus de vérification commence. Une fois la connexion vérifiée, le message « Internet is connected successfully. » apparaît.
- 
 - Si le réseau n'accepte pas la **Code de sécurité (Code de sécurité ou PIN)**, sélectionnez **Réessayer** ou **Param. IP** pour entrer manuellement les paramètres.
 - Pour configurer manuellement la connexion, sélectionnez **Param. IP**. Ensuite, rendez-vous à la section suivante, « Comment configurer manuellement ».

Manuel Config. du réseau

Utilisez les **Config. du réseau** manuels lors de la connexion de votre produit à un réseau qui requiert une adresse IP statique, ou en cas d'échec du processus de connexion automatique.

Obtention des valeurs de connexion réseau

Pour afficher les valeurs de connexion réseau sur la plupart des ordinateurs Windows, procédez comme suit :



- 1 Cliquez avec le bouton droit de la souris sur l'icône de réseau dans le coin inférieur droit de l'écran.
- 2 Dans le menu contextuel qui apparaît, cliquez sur Statut.
- 3 Dans la boîte de dialogue qui apparaît, cliquez sur l'onglet Support.
- 4 Au niveau de l'onglet Support, cliquez sur le bouton Détails. Les valeurs de connexion réseau s'affichent alors.

Comment configurer manuellement

Pour configurer la connexion réseau câblée de votre produit manuellement, procédez comme suit :

- 1 Rendez-vous sur l'écran **Paramètres réseau**.
- 2 Sélectionnez **Sans fil (Général)**, appuyez sur [↵], puis à nouveau sur [↵].
- 3 La fonction **Réseau** recherche les réseaux sans fil disponibles. Elle affiche ensuite une liste des réseaux disponibles.
- 4 Dans cette liste de réseaux, appuyez sur le bouton ▲ ou ▼ pour sélectionner un réseau, puis appuyez deux fois sur le bouton [↵].

- 
 - Si le routeur sans fil est défini comme étant masqué (invisible), vous devez sélectionner **Ajouter réseau** et entrer le **Nom réseau (SSID)** et la **Code de sécurité** corrects pour établir la connexion.

- 5 Si l'écran Entrez clé de sécurité apparaît, rendez-vous à l'étape 6. Si vous avez sélectionné un routeur sans fil qui n'a aucune sécurité, rendez-vous à l'étape 8.
- 6 Entrez la **Code de sécurité (Code de sécurité ou PIN)**.
 -  • Quand vous entrez la **Code de sécurité (Code de sécurité ou PIN)**, utilisez les boutons ◀/▶/▲/▼ de votre télécommande pour sélectionner des chiffres/caractères. Appuyez sur [↵] pour saisir les caractères.
 - Vous pouvez aussi saisir des chiffres en appuyant sur les touches numériques de votre télécommande.
 - Vous devriez être en mesure de trouver la phrase secrète sur l'un des écrans de configuration que vous avez utilisés pour configurer votre routeur ou modem.
- 7 Une fois la saisie terminée, utilisez le bouton ▶ pour placer le curseur sur **Suivant**, puis appuyez sur le bouton [↵].
- 8 L'écran de connexion réseau apparaît et le processus de vérification commence. Appuyez sur [↵] pour annuler. Sélectionnez **Param. IP** sur l'écran de connexion réseau. L'écran **Param. IP** apparaît.
- 9 Sélectionnez le champ situé en haut, appuyez sur [↵], puis définissez le **Mode IP** sur **Manuel**.
- 10 Appuyez sur le bouton ▼ de votre télécommande pour accéder à la zone de saisie **Adresse IP**, puis appuyez sur [↵].
- 11 Entrez la première partie de l'**Adresse IP** (par exemple, 105) dans la première zone de saisie en utilisant les touches numériques de votre télécommande. Appuyez sur le bouton ▶ pour passer au champ suivant.
- 12 Entrez la partie suivante de l'**Adresse IP**. Appuyez sur le bouton ▶ pour passer au champ suivant.
- 13 Répétez ce processus de saisie pour chaque zone de l'**Adresse IP**.
 -  Si vous vous trompez en saisissant un nombre, entrez-le de nouveau pour le corriger. Vous pouvez aussi appuyer sur le bouton ▲ ou ▼ pour modifier un chiffre à la fois.
- 14 Une fois la saisie de l'**Adresse IP** terminée, appuyez sur [↵].
- 15 Appuyez sur la touche ▼ pour passer aux champs de **Masque ss-réseau**, puis appuyez sur [↵].
- 16 Répétez le même processus de saisie pour le **Masque ss-réseau**, la **Passerelle** et le **Serveur DNS**.
- 17 Une fois la saisie terminée, sélectionnez **OK** en bas de la page, puis appuyez sur [↵]. L'écran de connexion réseau apparaît et le processus de vérification commence. Une fois la connexion vérifiée, le message « Internet is connected successfully. » apparaît.

7.1.5 WPS(PBC)

Comment configurer avec WPS(PBC)

Si votre routeur présente le bouton **WPS(PBC)**, procédez comme suit :

- 1 Rendez-vous sur l'écran **Paramètre réseau**.
- 2 Sélectionnez **WPS(PBC)**, appuyez sur [↵], puis à nouveau sur [↵].

- 3 Appuyez sur le bouton **WPS(PBC)** de votre routeur dans les 2 minutes qui suivent. Votre produit acquiert automatiquement toutes les valeurs de configuration réseau requises et se connecte à votre réseau.
- 4 L'écran de connexion réseau apparaît, et la configuration du réseau est terminée.

7.1.6 One Foot Connection

La fonction **One Foot Connection** vous permet de connecter automatiquement votre produit Samsung à un routeur sans fil Samsung. Si votre routeur sans fil ne prend pas en charge la fonction **One Foot Connection**, vous devez vous connecter en recourant à l'une des autres méthodes disponibles.



Vous pouvez vérifier le matériel qui prend en charge **One Foot Connection** sur le site www.samsung.com.

Comment configurer avec One Foot Connection

- 1 Mettez sous tension le routeur sans fil Samsung et le produit.
- 2 Rendez-vous sur l'écran **Paramètres réseau**.
- 3 Sélectionnez **One Foot Connection**, puis appuyez sur [↵], et appuyez à nouveau sur [↵].
- 4 Placez le routeur sans fil parallèlement à l'adaptateur sans fil Samsung, et à 25 cm maximum de celui-là.



Si la fonction **One Foot Connection** ne connecte pas votre produit au routeur, un écran contextuel apparaît pour vous indiquer cet échec. Si vous voulez essayer d'utiliser à nouveau **One Foot Connection**, réinitialisez le routeur sans fil, puis répétez toute la procédure depuis l'étape 1. Vous pouvez aussi choisir l'une des autres méthodes de configuration de connexion disponibles.

- 5 L'écran de connexion réseau apparaît, et la configuration du réseau est terminée.
- 6 Placez le routeur sans fil à l'endroit souhaité.



Si les paramètres du routeur sans fil changent ou si vous installez un nouveau routeur sans fil, vous devez recommencer la procédure de **One Foot Connection**, en commençant à l'étape 1.

Priorité QOS

Cette fonction de priorité QOS est unique aux routeurs sans fil Samsung.

Vous pouvez connecter un routeur sans fil Samsung à de nombreux appareils, comme des ordinateurs portables, téléphones portables, lecteurs de Blu-ray, etc. Toutefois, quand vous connectez un produit Samsung à un routeur sans fil Samsung, ce dernier donne au produit Samsung la priorité en termes de connexion.

Ainsi, vous obtenez toujours la qualité optimale de transmission de contenu et un débit maximal.

- La priorité QOS rend votre produit encore plus rapide en lui donnant la priorité en termes de bande passante. (La priorité QOS est facultative. Vous pouvez l'activer et la désactiver.)
- Étant donné que votre produit Samsung présente une connexion prioritaire, vous pouvez apprécier le contenu HD sans mise en mémoire tampon.



La vitesse de connexion peut varier selon l'environnement réseau.

7.1.7 Configuration réseau ad hoc

Vous pouvez vous connecter à un appareil mobile prenant en charge les connexions ad hoc, sans routeur sans fil ou routeur Internet sans fil via le produit.



Comment configurer avec Ad hoc

- 1 Rendez-vous sur l'écran **Paramètres réseau**.
- 2 Sélectionnez **Sans fil (Général)**, appuyez sur [↩], puis à nouveau sur [↩].
- 3 Sélectionnez **Ad hoc**. Le message « **Le service ad hoc prend en charge la connexion directe avec les périphériques compatibles Wi-Fi, tels qu'un téléphone portable ou un PC. Other network services may be limited. Souhaitez-vous changer la connexion réseau ?** » s'affiche.
- 4 Sélectionnez **OK** et appuyez sur [↩]. Le produit recherche l'appareil mobile.
- 5 Une fois la recherche de votre appareil mobile terminée, saisissez les **Nom réseau (SSID)** et **Code de sécurité** générés dans l'appareil à connecter, puis procédez à la connexion au réseau.



- Si le réseau ne fonctionne pas correctement, vérifiez le nom de réseau (SSID) et la clé de sécurité. Une **Code de sécurité** incorrecte peut provoquer un dysfonctionnement.
- Si un appareil s'est déjà connecté, il apparaît dans la liste Paramètre réseau. Si vous le connectez à nouveau, vous pourrez le trouver dans la liste.

7.2 État du réseau

 MENU  → Réseau → État du réseau → ENTER 

Vous pouvez vérifier le statut actuel du réseau et d'Internet.



7.3 Paramètres MagicInfo Lite

 MENU  → Réseau → Paramètres MagicInfo Lite → ENTER[

1 Serveur

- Configuration de l'IP de serveur de **MagicInfo Lite**
 - Entrez l'adresse IP du serveur, ainsi que le numéro de port.
 - Utilisez le numéro de port 7001.
-  Si la connexion au serveur est impossible avec le numéro de port 7001, demandez à votre administrateur de serveur le numéro de port correct et modifiez-le en conséquence.
- **Mode FTP**
 - Sélectionnez un mode de fonctionnement FTP : **Actif** ou **Passif**.
- **Stockage par défaut**
 - Indiquez la mémoire par défaut dans laquelle enregistrer les programmes et le contenu envoyés depuis le serveur.
 - Si l'espace de stockage par défaut est USB, aucun programme ne sera exécuté en l'absence de périphérique USB connecté.
 - Envoyez un message de notification au serveur quand la mémoire interne est saturée.

2 Stockage

- **Mémoire interne**: Permet d'afficher l'espace actuellement utilisé ou de supprimer tout le contenu.
- **USB**: Permet d'afficher l'espace actuellement utilisé.

3 Diaporama

- **Durée d'affichage des images**: Permet de définir la durée pendant laquelle afficher les images lues depuis le **Programme local** ou par l'une des fonctions de lecture automatique.
- **Durée d'affichage du PPT**: Permet de définir la durée pendant laquelle afficher chaque page d'un document lu depuis le **Programme local** ou par l'une des fonctions de lecture automatique.
- **Effet des images**: Permet de configurer les effets de transition d'image.
 - **Fondu 1, Fondu 2, Masquer, Spirale, Damier, Linéaire, Escaliers, Balayage, Aléatoire, Aucun**

4 Nom du programme

- Sélectionnez un format de titre de programme quand vous créez un programme local :
 - **YYYYMMDD, YYYYDDMM** ou **DDMMYYYY**

5 Retirer le périphérique USB en toute sécurité

- Permet de retirer le périphérique USB de manière sécurisée.



6 Informations

- **Nom périphérique:** Affiche le nom d'un périphérique reconnu par le serveur.
- **Numéro de série :** Afficher le numéro d'identification d'origine d'un périphérique.
- **Version du logiciel:** Affiche la version logicielle d'un périphérique.



Pour de plus amples informations sur le menu **MagicInfo Lite Player Guide**, reportez-vous à la page 124.

8.1 Multi contrôle

 **MENU**  → **Système** → **Multi Contrôle** → **ENTER** 

Attribuez un ID à votre produit.

8.1.1 Configuration des paramètres de Multi contrôle

- **Connexion MDC**

Sélectionnez une méthode de connexion à MDC pour recevoir le signal MDC.

- **RS232C MDC**

Communiquez avec MDC via le câble stéréo RS232C.

- **RJ45 MDC**

Communiquez avec MDC via le câble stéréo RJ45.

- **Conf. ID**

Attribuez un ID à un moniteur. (Plage : 0~99)

Appuyez sur ▲ ou ▼ pour sélectionner un numéro et appuyez ensuite sur [].

- **Entrée ID**

Entrez l'ID du produit connecté au câble d'entrée pour la réception des signaux d'entrée.

Entrez le numéro de votre choix à l'aide des touches numériques de la télécommande.



Pour de plus amples informations sur le menu **MDC**, reportez-vous à la section page71.

8.2 Heure

 **MENU**  → **Système** → **Heure** → **ENTER** 

Vous pouvez configurer **Réglage Horloge** ou **Veille**. Vous avez également la possibilité de configurer l'appareil pour qu'il se mette automatiquement sous / hors tension à une heure définie à l'aide de la fonction **Programmeur**.

8.2.1 Réglage Horloge

Configurez l'horloge pour utiliser les différentes fonctions du programmeur.





Si vous débranchez le câble d'alimentation, vous devrez configurer à nouveau l'horloge.

Modification de la configuration de l'horloge

- **Réglage Horloge**

Définissez la **Date** et l'**Heure**.

Sélectionnez **Réglage Horloge**. Sélectionnez **Date** ou **Heure**, puis appuyez sur []. Utilisez les boutons numériques pour entrer des chiffres ou appuyez sur les boutons de direction haut et bas. Utilisez les boutons de direction gauche et droite pour passer d'une zone de saisie à la suivante. Une fois la saisie terminée, appuyez sur []. Pour quitter le **Réglage Horloge**, sélectionnez **Fermer**, puis appuyez sur [].



- Vous pouvez définir la **Date** et l'**Heure** directement en appuyant sur les boutons numériques de la télécommande.

8.2.2 Veille

Permet d'éteindre automatiquement le produit après une durée prédéfinie. (**30 min / 60 min / 90 min / 120 min / 150 min / 180 min**).



Sélectionnez une durée à l'aide des flèches haut et bas, puis appuyez sur []. Pour annuler la **Veille**, sélectionnez **Arrêt**.

8.2.3 Progr. activ.

Définissez la **Progr. activ.** pour que votre produit se mette automatiquement sous tension à l'heure et le jour de votre choix.

- **Progr. activ.** : Vous pouvez définir trois configurations de **Progr. activ.** distinctes. (**Progr. activ. 1**, **Progr. activ. 2**, **Progr. activ. 3**)



Vous devez configurer l'horloge pour pouvoir utiliser la **Progr. activ.**.

- **Configuration** : Sélectionnez **Arrêt**, **Une fois**, **Quotid.**, **Lun~Ven**, **Lun~Sam**, **Sam~Dim** ou **Manuel**. Si vous sélectionnez **Manuel**, vous pourrez choisir quels jours la **Progr. activ.** mettra votre produit sous tension.



La coche indique les jours sélectionnés.

- **Heure** : Règle les heures et les minutes. Utilisez les boutons numériques ou les boutons de direction haut et bas pour entrer des chiffres. Utilisez les boutons de direction gauche et droite pour modifier les zones de saisie.
- **Volume** : Définissez le volume voulu. Utilisez les boutons de direction gauche et droite pour modifier le volume.
- **Source** Sélectionnez la source d'entrée de votre choix.
- **Musique / Photos** (lorsque **Source** est réglé sur **USB**): Dans le périphérique USB, sélectionnez un dossier contenant des fichiers de musique ou de photos que vous voulez lire automatiquement quand le produit est sous tension.



- Si aucun fichier audio n'est présent sur le périphérique USB ou si vous ne sélectionnez pas de dossier contenant un fichier audio, la fonction Programmeur ne fonctionnera pas correctement.
- Si le périphérique USB ne contient qu'une photo, le diaporama ne s'exécutera pas.
- Si un nom de dossier est trop long, le dossier ne peut pas être sélectionné. Chaque périphérique USB utilisé se voit attribuer son propre dossier. Quand vous utilisez plusieurs périphériques USB du même type, assurez-vous que les dossiers attribués à chaque périphérique USB portent des noms différents.
- Nous vous conseillons d'utiliser une clé USB et un lecteur multiscarte quand vous utilisez la **Progr. activ.**. La fonction **Progr. activ.** peut ne pas fonctionner avec les périphériques USB à batterie intégrée, les lecteurs MP3 ou les lecteurs multimédia personnels de certains fabricants, car le produit met trop de temps à reconnaître ces périphériques.

8.2.4 Progr. désact.

Vous pouvez définir trois configurations de **Progr. désact.** distinctes. (**Progr. désact. 1**, **Progr. désact. 2**, **Progr. désact. 3**)



Vous devez configurer l'horloge pour pouvoir utiliser la fonction **Progr. désact.**.

- **Configuration** : Sélectionnez **Arrêt**, **Une fois**, **Quotid.**, **Lun~Ven**, **Lun~Sam**, **Sam~Dim** ou **Manuel**. Si vous sélectionnez **Manuel**, vous pourrez choisir quels jours la fonction **Progr. désact.** mettra votre produit hors tension.



La coche indique les jours sélectionnés.

- **Heure** : Règle les heures et les minutes. Utilisez les boutons numériques ou les boutons de direction haut et bas pour entrer des chiffres. Utilisez les boutons de direction gauche et droite pour modifier les zones de saisie.

8.2.5 Gestion des vacances

L'option **Programmateur** est désactivée au cours d'une période qui a été définie en tant que Vacances.

Configuration de la gestion des vacances

- **Ajouter** : indiquez la période de vacances que vous souhaitez définir.
 - Sélectionnez les dates de début et de fin des vacances que vous voulez ajouter à l'aide des boutons ▲/▼, puis cliquez sur le bouton **Enregistrer**.
 - **Démarrer** : Définissez la date de début des vacances.
 - **Fin** : Définissez la date de fin des vacances.
 - **Supprimer** : supprime tous les éléments de la liste des vacances.
Sélectionnez **Supprimer**. Le message "**Supr ttes les vac ?**" s'affiche.
Sélectionnez **Oui**. Toutes les vacances sont supprimées.
 - **Appliquer** : Définissez les paramètres **Progr. activ.** et **Progr. désact.** qui ne devront pas s'activer pendant les jours fériés.
 - Entrez Appuyez sur **ENTER**[↵] pour sélectionner les paramètres **Progr. activ.** et **Progr. désact.** qui ne doivent pas s'activer.
 - Les paramètres **Progr. activ.** et **Progr. désact.** sélectionnés ne s'activeront pas.
-  Pour créer une période de vacances qui commence à la fin d'une année et se termine au début de l'année suivante, les dates doivent être définies comme indiqué ci-dessous.
- Par ex. 12/30 – 12/31, 01/01 – 01/10



8.3 Langue des menus

 **MENU** [≡] → **Système** → **Langue des menus** → **ENTER** [↵]

Vous pouvez définir la langue des menus.

-  Une modification du paramètre linguistique est appliquée uniquement au menu à l'écran. Elle ne concerne pas les autres fonctions de votre ordinateur.

8.4 Solution Eco

 MENU  → **Système** → **Solution Eco** → ENTER 



8.4.1 Mode éco.

La fonctionnalité **Mode éco.** vous permet d'économiser de l'énergie.

Le mode Gain d'énergie contrôle la consommation d'énergie de l'appareil afin de réaliser des économies énergétiques.

- **Arrêt / Bas / Moyen / Elevé / Image désactivée**

8.4.2 Capteur Eco (Activé / Arrêt)

Pour optimiser vos économies d'énergie, les paramètres d'image s'adapteront automatiquement à l'intensité lumineuse de la pièce.



Si vous réglez l'option **Rétroéclairage** dans le menu **Image**, **Capteur Eco** sera en position **Arrêt**.

- **Rétro-écl. min** : Quand **Capteur Eco** est **Activé**, vous pouvez régler manuellement la luminosité minimum de l'écran.



Si **Capteur Eco** est **Activé**, la luminosité d'écran évoluera (légèrement plus sombre ou plus claire) en fonction de l'intensité lumineuse ambiante. Vous pouvez contrôler la luminosité minimale de l'écran grâce à la fonction **Rétro-écl. min**.

8.4.3 Veille si aucun signal

Pour éviter toute consommation d'énergie superflue, vous pouvez définir combien de temps votre produit reste sous tension s'il ne reçoit aucun signal.

- **Arrêt / 15 min / 30 min / 60 min**



- Fonction désactivée quand un ordinateur relié est en mode d'économie d'énergie.

8.4.4 Auto Power Off (Activé / Arrêt)

Pour empêcher toute surchauffe, le produit se mettra automatiquement hors tension si vous n'appuyez sur aucun bouton de la télécommande et ne touchez aucun bouton de la face avant du produit pendant 4 heures.

8.5 Sécurité

 **MENU**  → **Système** → **Sécurité** → **ENTER** 

Dès que vous accéderez aux fonctions de sécurité, l'écran PIN apparaîtra et le numéro PIN par défaut sera « 0-0-0-0 ». L'écran du PIN se fermera alors, et le menu **Sécurité** apparaîtra.

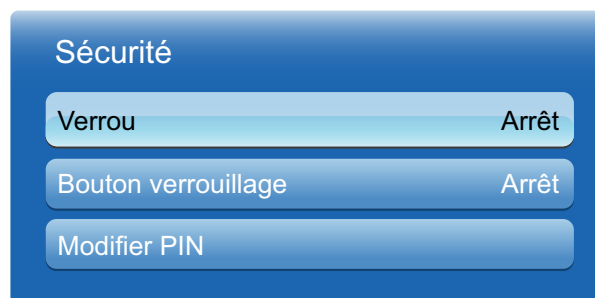

8.5.1 Verrou (Arrêt / Activé)

La fonction **Verrou** permet de verrouiller tous les menus et boutons du produit et de la télécommande, à l'exception du bouton **LOCK** de la télécommande. Pour déverrouiller les menus et boutons, appuyez sur le bouton **LOCK** de la télécommande et entrez le mot de passe (mot de passe par défaut : 0 - 0 - 0 - 0).

8.5.2 Bouton verrouillage (Arrêt / Activé)

Ce menu peut servir à verrouiller les boutons présents sur le produit. Si l'option **Bouton verrouillage** est sur **Activé**, seule la télécommande peut contrôler le produit.

8.5.3 Modifier PIN

L'écran **Modifier PIN** apparaît. Choisissez 4 chiffres pour votre code PIN et entrez-les dans le champ **Entrer Nouveau Code PIN**. Saisissez à nouveau ces 4 chiffres dans le champ **Confirmer Nouveau Code PIN**. Quand l'écran de confirmation disparaît, sélectionnez le bouton **Fermer**. Le produit a mémorisé votre nouveau code PIN.

8.6 PIP





 **MENU**  **Système** → **PIP** → **ENTER** 

- 
 - Si vous avez défini le mode  dans **PIP** (Picture-in-Picture, signifiant incrustation d'image), vous ne pouvez pas régler le **Format de l'image**.
 - Pour le son PIP, consultez les instructions de **Sélection du son**.
 - Si vous mettez le produit hors tension alors que vous regardez en mode PIP, la fonction PIP est désactivée. Quand vous remettez votre produit sous tension, vous devez à nouveau activer PIP pour regarder en mode PIP.
 - Peut-être avez-vous remarqué que l'image de l'écran PIP semble légèrement anormale quand vous utilisez l'écran principal pour regarder un jeu ou un karaoké.

- Paramètres du mode PIP

L'image provenant de la source vidéo externe sera sur l'écran principal, tandis que l'image du produit sera sur l'écran d'image secondaire PIP.

Image principale	Image secondaire
PC	AV
AV	PC, HDMI, DVI, DP, MagicInfo (HDMI)
HDMI, DVI, DP, MagicInfo (HDMI)	AV

- **PIP (Arrêt / Activé)** : Activez ou désactivez la fonction PIP.
- **Taille** (): Sélectionnez la taille de l'image secondaire.
- **Position** (): Sélectionnez la position de la image secondaire.
 -  En mode , vous ne pouvez pas sélectionner de **Position**.
- **Sélection du son (Principal / Secondaire)** : Vous pouvez choisir d'écouter le son de l'image **Principale** ou de l'image **Secondaire**.

8.7 Temps protection auto

 MENU  → **Système** → **Temps protection auto** → ENTER 

Si l'écran affiche une image fixe pendant une durée que vous aurez définie, le produit active l'économiseur d'écran pour empêcher la formation d'images fantômes (rémanence d'image) sur l'écran.

- **Arrêt / 2 heures / 4 heures / 8 heures / 10 heures**

8.8 Protec brûl. écran

 MENU  → **Système** → **Protec brûl. écran** → ENTER 

Pour réduire le risque de brûlure d'écran, cette unité est équipée de la technologie de prévention contre les brûlures d'écran **Modif. pixel**. La fonction **Modif. pixel** déplace légèrement l'image à l'écran. La définition de la durée de **Modif. pixel** vous permet de programmer la durée entre les mouvements de l'image, en minutes.



8.8.1 Modif. Pixel

Pour empêcher toute rémanence d'image à l'écran, vous pouvez utiliser cette fonction pour que les pixels se déplacent verticalement ou horizontalement sur l'écran LDC.



Paramètres disponibles et optimaux de déplacement des pixels

	Paramètres disponibles	Paramètres optimaux pour AV / Composant / HDMI / PC
Horizontal	0~4 (pixels)	4
Vertical	0~4 (pixels)	4
Heure (en minutes)	1~4 min	4 min



- La valeur de **Modif. pixel** peut varier en fonction de la taille du produit (en pouces) et du mode choisi.
- Cette fonction n'est pas disponible en mode **Adapter à l'écran**.
- **Horizontal** : Permet de définir combien de pixels se déplacent horizontalement à l'écran.
- **Vertical** : Permet de définir combien de pixels se déplacent verticalement à l'écran.
- **Heure** : Définissez l'intervalle de temps requis pour effectuer respectivement le mouvement horizontal ou vertical.

8.8.2 Programmeur

Vous pouvez définir le programmeur de la **Protec brûl. écran**.

Si vous lancez l'opération pour effacer des images résiduelles, elle s'effectuera pendant la période définie et se terminera automatiquement.

- **Mode**: Vous pouvez modifier le type de **Safety Screen**.
- **Durée** : Utilisez cette fonction pour définir la période d'exécution de chaque mode défini dans le programmeur.
- **Heure** : Au sein de cette période définie, indiquez une heure d'exécution.

8.8.3 Pixel

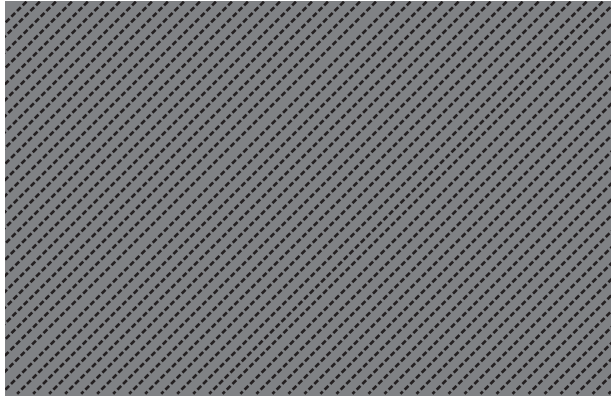



En déplaçant de nombreux pixels à l'écran, cette fonction empêche l'apparition d'images fantômes.

8.8.4 Gris de bord

Sélectionnez la luminosité du gris pour l'arrière-plan de l'écran.

- Arrêt / Clair / Sombre)

8.9 Mur d'images

 MENU  → **Système** → **Mur d'images** → ENTER 

Cette option vous permet de personnaliser la disposition des différents écrans connectés afin de former un mur d'images. Vous pouvez, en outre, afficher une portion d'une image complète ou répéter la même image sur chacun des écrans connectés. Pour afficher plusieurs images, consultez l'aide de MDC ou le guide d'utilisation de MagicInfo. Certains modèles ne prennent pas en charge la fonction MagicInfo.



- Si plus de 4 écrans sont connectés horizontalement et verticalement, il est conseillé d'utiliser une résolution d'entrée XGA (1024 x 768) ou supérieure pour éviter l'apparition d'une image sombre consécutive à la dégradation du contraste ou de l'intensité des couleurs.
- Un lecteur multimédia HD est nécessaire pour lire du contenu 3D lorsque **Mur d'images** est défini sur **Activé**.

8.9.1 Mur d'images

Vous pouvez activer ou désactiver la fonction **Mur d'images**. Pour former un mur d'images, sélectionnez **Activé**.

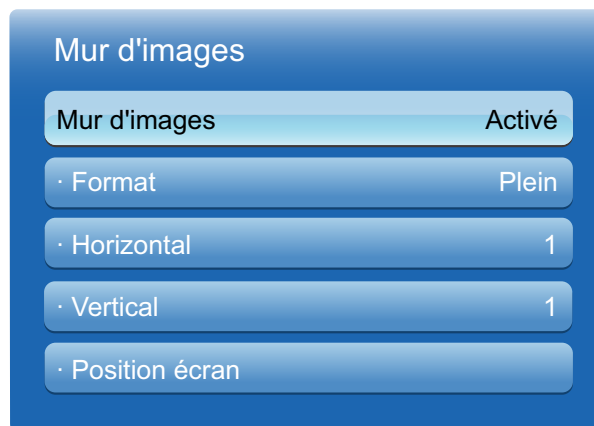

8.9.2 Format

Vous pouvez sélectionner un format pour l'affichage d'images sur plusieurs écrans.

- **Plein** : affiche les images en mode plein écran.
- **Naturel** : affiche les images à leur résolution d'origine, sans les agrandir, ni les réduire.



L'option **Position écran** s'active uniquement lorsque **Mur d'images** est réglé sur **Activé**.

8.9.3 Horizontal

Cette fonction divise automatiquement l'affichage selon le nombre indiqué d'écrans horizontaux. Entrez le nombre d'écrans disposés horizontalement. L'écran horizontal est divisé automatiquement en fonction du nombre saisi. Vous pouvez affecter au maximum 15 écrans à la disposition horizontale.



- L'écran peut se subdiviser en un maximum de 100 écrans (multiplication des écrans horizontaux et verticaux). Par exemple, si la disposition horizontale est réglée sur 15, 6 écrans au maximum peuvent être affectés à la disposition verticale. A l'inverse, si la disposition verticale est réglée sur 15, 6 écrans au maximum peuvent être affectés à la disposition horizontale.
- L'option **Position écran** s'active uniquement lorsque **Mur d'images** est réglé sur **Activé**.

8.9.4 Vertical

Cette fonction divise automatiquement l'affichage selon le nombre indiqué d'écrans verticaux. Entrez le nombre d'écrans disposés verticalement. L'écran vertical est divisé automatiquement en fonction du nombre saisi. Vous pouvez affecter au maximum 15 écrans à la disposition verticale.



- L'écran peut se subdiviser en un maximum de 100 écrans (multiplication des écrans horizontaux et verticaux). Par exemple, si la disposition horizontale est réglée sur 15, 6 écrans au maximum peuvent être affectés à la disposition verticale. A l'inverse, si la disposition verticale est réglée sur 15, 6 écrans au maximum peuvent être affectés à la disposition horizontale.
- L'option **Position écran** s'active uniquement lorsque **Mur d'images** est réglé sur **Activé**.

8.9.5 Position écran

Vous pouvez personnaliser la disposition des écrans partagés en déplaçant ceux qui sont identifiés par un numéro à l'aide de la fonction **Position écran**.

Sélectionnez Position écran pour afficher la disposition des écrans (identifiés par un numéro) indiqués conformément aux paramètres Horizontal ou Vertical. Pour personnaliser la disposition, déplacez un numéro (écran) à l'aide des touches de direction de la télécommande et appuyez sur [].



- Il est possible de disposer un maximum de 100 écrans avec la fonction **Position écran**.
- L'option **Position écran** s'active uniquement lorsque **Mur d'images** est réglé sur **Activé**.
- La fenêtre **Position écran** s'affiche uniquement lorsque les options **Horizontal** et **Vertical** sont configurées.

8.10 Param. auto-commutation source

 MENU  → **Système** → **Param. auto-commutation source** → ENTER 

- Si vous allumez l'écran avec l'option **Auto-comm. source Activé**, alors que la dernière sélection de source vidéo n'est pas activée, l'écran recherche automatiquement les différentes sources d'entrée pour la vidéo active.

- **Auto-comm. source**

Lorsque l'option **Auto-comm. source** est réglée sur **Activé**, le système recherche automatiquement la source vidéo compatible avec la vidéo active.

S'il ne reconnaît pas la source vidéo actuelle, le système active la sélection **Source principale**.

Si aucune source vidéo principale n'est disponible, le système active la sélection **Source secondaire**.

Si les sources d'entrée principale et secondaire ne sont pas reconnues, l'écran effectue deux recherches sur une source active, chacune d'elles portant successivement sur la source principale, puis sur la source secondaire. Si les deux recherches échouent, l'écran revient à la première source vidéo et affiche un message indiquant l'absence de signal.

Lorsque la sélection **Source principale** est réglée sur **Tout**, l'écran effectue deux fois la recherche parmi toutes les entrées de source vidéo pour en détecter une active, puis il revient à la première source vidéo de la séquence s'il ne trouve pas de vidéo.

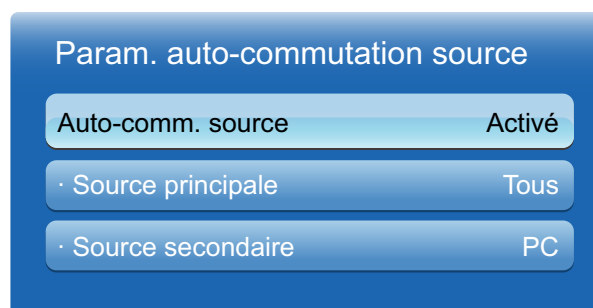

Appuyez sur ▲/▼ pour accéder à l'option de votre choix et appuyez ensuite sur [ENTER].

- **Source principale**

Indiquez **Source principale** comme source d'entrée automatique.

- **Source secondaire**

Indiquez **Source secondaire** comme source d'entrée automatique.

8.11 Général

 MENU  → **Système** → **Général** → ENTER 



8.11.1 Mode éco max

Permet de mettre le produit hors tension pour réduire la consommation d'énergie si l'ordinateur n'est pas utilisé pendant une durée précise.

8.11.2 Mode Jeu

En vous connectant à une console de jeu comme la PlayStation™ ou la Xbox™, vous pouvez profiter d'une expérience de jeu plus réaliste en sélectionnant le mode Jeu.



- Précautions et restrictions du **Mode Jeu**
 - Pour déconnecter la console de jeu et connecter un autre périphérique externe, réglez le **Mode Jeu** sur **Arrêt** dans le menu **Système**.
 - Lorsque vous affichez le menu du produit en **Mode Jeu**, l'écran tremble légèrement.
- Le **Mode Jeu** n'est pas disponible quand la source d'entrée est le **PC**.
- Une fois la console de jeu connectée, attribuez la valeur **Activé** au **Mode Jeu**. Vous pourriez malheureusement remarquer une baisse de la qualité d'image.
- Si le **Mode Jeu** est **Activé**
 - Le **Mode Image** est défini sur **Standard** et le **Mode Son** sur **Cinéma**.

8.11.3 BD Wise

Fournit la qualité d'image optimale pour les produits DVD, Blu-ray et Home Cinéma de Samsung qui prennent en charge la fonction **BD Wise**. Quand **BD Wise** est **Activé**, le mode d'image passe automatiquement en résolution optimale.



Fonction disponible quand vous connectez des produits Samsung qui prennent en charge **BD Wise** via un câble HDMI relié au produit.

8.11.4 Alim auto

L'activation de cette option met automatiquement l'appareil sous tension si le câble d'alimentation est branché.

8.11.5 Contrôle veille

Vous pouvez configurer le mode Veille de l'écran, de telle sorte qu'il soit appliqué lors de la réception d'un signal d'entrée.

- **Auto.**

Le mode d'économie d'énergie est activé si aucun signal d'entrée n'est détecté, même si un périphérique source est connecté à l'écran.

Le message "**Aucun signal**" s'affiche si aucun périphérique source n'est connecté.

- **Activé**

Le mode d'économie d'énergie est activé si aucun signal d'entrée n'est détecté.

- **Arrêt**

Le message "**Aucun signal**" s'affiche si aucun signal d'entrée n'est détecté.



- L'option Contrôle veille est activée uniquement lorsque **Source** est défini sur **PC** ou **DVI**.
- Si le message "**Aucun signal**" s'affiche alors qu'un périphérique source est connecté, vérifiez le branchement du câble. Pour plus d'informations sur la connexion de périphériques source, reportez-vous à la page 60.

8.11.6 Programme lampe

Permet, à un moment précis en mode MDC, d'attribuer à la valeur de lampe une valeur indiquée par l'utilisateur.

8.11.7 Affichage OSD

Permet d'afficher ou masquer un élément de menu à l'écran.

- **OSD source / Aucun signal OSD / MDC OSD**

8.11.8 Régl. minut. ON

Vous pouvez régler la durée de préchauffage au terme de laquelle l'écran s'allume après l'enfoncement du bouton d'alimentation. (Plage : 0 – 50 secondes)



Une durée de préchauffage trop courte risque d'endommager l'appareil en raison d'une surtension.

8.11.9 Contrôle température

- **Contrôle température**

Cette fonction détecte la température interne du produit. Vous pouvez définir la plage de températures acceptables.

La température par défaut est 77 °C.

La température de fonctionnement conseillée pour ce produit se situe entre 75 et 80 °C (sur la base d'une température ambiante de 40 °C).



L'écran s'assombrit si la température actuelle dépasse la limite indiquée. Si la température continue d'augmenter, le produit s'éteint afin d'éviter la surchauffe.

8.11.10 Nom périphérique

Sélectionnez ou saisissez un nom de périphérique. Ce nom peut être affiché sur les télécommandes réseau sur le réseau.

8.11.11 Sync vidéo 3D (modèle UE46A et UE55A uniquement)

Synchronisez les écrans avec vos lunettes 3D quand vous regardez une vidéo 3D en utilisant plusieurs écrans.

Sync vidéo 3D

Mode actuel	Principal
Numéro périph. principal	1
Sélect. périph. principal	-----

Rafraîchir
Fermer

Mode actuel: Sélectionnez l'option voulue parmi les options **Autonome**, **Principal** et **Secondaire**.

Numéro périph. principal: si vous attribuez l'option **Principal** au paramètre **Mode actuel**, l'écran actuel est alors défini comme écran principal. Sélectionnez un nombre compris entre **1** et **10** pour le paramètre **Numéro périph. principal**. Le nombre sélectionné est attribué à l'écran principal.

Sélect. périph. principal: Si vous attribuez l'option **Secondaire** au paramètre **Mode actuel**, le nombre attribué à l'écran principal (défini comme **Principal**) s'affiche.



- Si plusieurs écrans sont définis comme étant des écrans principaux (**Principal**), vous pouvez en sélectionner un avec lequel établir une connexion.
- Si vous modifiez le **Numéro périph. principal** sur l'écran principal après avoir configuré le **Numéro périph. principal** sur les écrans secondaires (**Secondaire**), vous devez mettre manuellement à jour le **Numéro périph. principal** sur chaque écran secondaire (**Secondaire**).

8.12 Anynet+ (HDMI-CEC)

 **MENU**  → **Système** → **Anynet+ (HDMI-CEC)** → **ENTER** 

8.12.1 Anynet+ (HDMI-CEC)

Définition de **Anynet+** ?

La fonctionnalité Anynet+ vous permet de contrôler tous les périphériques Samsung connectés qui prennent en charge Anynet+ via la télécommande de votre produit Samsung. Le système Anynet+ est utilisable uniquement avec les périphériques Samsung qui disposent de la fonction Anynet+. Pour vous assurer que votre périphérique Samsung présente cette fonction, vérifiez qu'un logo Anynet+ est apposé dessus.





- Vous ne pouvez contrôler des périphériques Anynet+ qu'au moyen de la télécommande du produit, et non des boutons présents sur le produit.
- La télécommande du produit peut ne pas fonctionner sous certaines conditions. Si tel est le cas, sélectionnez à nouveau le périphérique Anynet+.
- Les fonctions Anynet+ ne sont pas opérationnelles avec les produits d'autres fabricants.
- Pour obtenir des instructions sur la connexion de périphériques externes Anynet+, consultez le manuel d'utilisation du périphérique concerné. Vous devez brancher le périphérique Anynet+ à l'aide d'un câble HDMI. Certains câbles HDMI ne prennent pas en charge les fonctions Anynet+.
- La fonctionnalité Anynet+ est opérationnelle quand le périphérique AV prenant en charge Anynet+ est en veille ou sous tension.
- Anynet+ prend en charge jusqu'à 12 périphériques AV. Notez bien que vous pouvez connecter jusqu'à 3 périphériques du même type.
- Si le mode PIP est activé, Anynet+ ne fonctionne que si un appareil AV est branché en tant qu'écran principal. Anynet+ ne fonctionne pas si l'appareil AV est branché en tant qu'écran secondaire.
- Toutefois, vous ne pouvez connecter qu'un Home Cinéma Anynet+. Pour connecter un Home Cinéma Anynet+, connectez-le au produit via un câble HDMI.

Menu Anynet+

Le menu Anynet+ varie selon le type et le statut des périphériques Anynet+ connectés au produit.

Menu Anynet+	Description
Affichage PC	Permet de passer du mode Anynet+ au mode PC.
Liste d'appareils	Permet d'afficher la liste des périphériques Anynet+.
(device_name) MENU	Permet d'afficher le menu des menus des périphériques connectés. Par exemple, si un lecteur DVD est connecté, le menu du disque du lecteur DVD apparaît.

Menu Anynet+	Description
(device_name) Outils	Permet d'afficher le menu des outils des périphériques connectés. Par exemple, si un lecteur DVD est connecté, le menu des outils du lecteur DVD apparaît.  En fonction du périphérique, ce menu peut ne pas être disponible.
(device_name) Menu titre	Permet d'afficher le menu des titres des périphériques connectés. Par exemple, si un lecteur DVD est connecté, le menu des titres du lecteur DVD apparaît.  En fonction du périphérique, ce menu peut ne pas être disponible.
Récepteur	Le son est émis via le Récepteur .



8.12.2 Arrêt automatique

Permet de configurer un périphérique **Anynet+** pour qu'il se mette automatiquement hors tension quand le produit est mis hors tension.



La source active sur la télécommande du produit doit être réglée sur le produit pour pouvoir utiliser la fonction **Anynet+**. Si vous attribuez la valeur **Oui** à l'option **Arrêt automatique**, les périphériques externes connectés sont aussi mis hors tension quand le produit est mis hors tension. Si un périphérique externe enregistre encore, il peut ou non se mettre hors tension.

Commutation entre des périphériques Anynet+

- 1 Appuyez sur le bouton **TOOLS**, sélectionnez **Anynet+ (HDMI-CEC)**, puis appuyez sur [].
- 2 Sélectionnez **Liste d'appareils**, puis appuyez sur le bouton [].



Si le périphérique voulu est introuvable, sélectionnez **Rafraîchir** pour actualiser la liste.

- 3 Sélectionnez un périphérique connecté, puis appuyez sur []. Vous pouvez passer au périphérique sélectionné.



Le menu **Liste d'appareils** apparaît uniquement quand vous attribuez la valeur **Activé** à **Anynet+ (HDMI-CEC)** dans le menu **Système**.

- Le passage au périphérique sélectionné peut prendre jusqu'à 2 minutes. Vous ne pouvez pas annuler l'opération de commutation si elle est en cours.
- Si vous avez sélectionné un périphérique Anynet+ en appuyant sur le bouton **SOURCE** et en sélectionnant ensuite sa source d'entrée, vous ne pouvez pas utiliser la fonctionnalité Anynet+. Assurez-vous de passer à un périphérique Anynet+ au moyen de la **Liste d'appareils**.

Écoute via un Récepteur

Vous pouvez écouter le son via un récepteur (à savoir, un Home Cinéma) au lieu du haut-parleur **Interne**.

- 1 Sélectionnez **Récepteur** et attribuez la valeur **Activé**.
- 2 Appuyez sur le bouton **EXIT** pour quitter cet écran.



- Si votre récepteur prend en charge l'audio uniquement, il est possible qu'il n'apparaisse pas dans la liste des appareils.
- Quand le récepteur (à savoir, le Home Cinéma) est Activé, vous pouvez entendre le son sortir via la prise optique du produit. Quand la source est un composant numérique comme un lecteur DVD et qu'elle est branchée au produit via un câble HDMI, vous n'entendrez que le son 2 canaux du récepteur.

Dépannage de Anynet+

Problème	Solution potentielle
Anynet+ ne fonctionne pas.	<ul style="list-style-type: none"> • Vérifiez que le périphérique est bien un périphérique Anynet+. Le système Anynet+ prend uniquement en charge des périphériques Anynet+. • Vous ne pouvez connecter qu'un récepteur (home cinéma). • Vérifiez que le câble d'alimentation du périphérique Anynet+ est correctement branché. • Vérifiez les connexions des câbles vidéo/audio/HDMI du périphérique Anynet+. • Vérifiez que l'option Anynet+ (HDMI-CEC) est sur Activé dans le menu de configuration de Anynet+. • Vérifiez que la télécommande est compatible avec Anynet+. • Si vous avez retiré puis rebranché le câble HDMI, recherchez à nouveau les périphériques ou mettez votre produit hors tension, puis à nouveau sous tension. • Vérifiez que la fonction Anynet+ du périphérique Anynet+ est bien activée.
Je veux lancer Anynet+.	<ul style="list-style-type: none"> • Vérifiez que le périphérique Anynet+ est correctement branché au produit et que Anynet+ (HDMI-CEC) est sur Activé dans le menu de configuration de Anynet+. • Appuyez sur le bouton TOOLS pour afficher le menu Anynet+ et sélectionner le menu voulu.
Je veux quitter Anynet+.	<ul style="list-style-type: none"> • Sélectionnez Affichage PC dans le menu Anynet+. • Appuyez sur le bouton SOURCE de la télécommande et sélectionnez un périphérique non Anynet+.

Problème	Solution potentielle
Le message « Connexion à Anynet+... » apparaît à l'écran.	<ul style="list-style-type: none"> • Vous ne pouvez pas utiliser la télécommande quand vous configurez Anynet+ ou quand vous passez à un mode d'affichage. • Utilisez la télécommande une fois que le produit a terminé de configurer Anynet+ ou de passer à Anynet+.
Le périphérique connecté ne s'affiche pas.	<ul style="list-style-type: none"> • Vérifiez si le périphérique prend en charge les fonctions Anynet+. • Vérifiez si le câble HDMI est correctement branché. • Vérifiez que l'option Anynet+ (HDMI-CEC) est sur Activé dans le menu de configuration de Anynet+. • Lancez une nouvelle recherche des périphériques Anynet+. • Anynet+ requiert une connexion HDMI. Assurez-vous que le périphérique est branché à votre produit via un câble HDMI. • Certains câbles HDMI ne prennent pas en charge les fonctions Anynet+. • Si la connexion est interrompue en raison d'une panne de courant ou du débranchement du câble HDMI, relancez la recherche des périphériques.
Le son du produit n'est pas émis via le récepteur.	<ul style="list-style-type: none"> • Branchez le câble optique entre le produit et le récepteur.

8.12.3 Récepteur

Le son est émis via le récepteur.

8.13 DivX® Vidéo à la demande

 MENU  → **Système** → **DivX® Vidéo à la demande** → ENTER 

Présente le code d'enregistrement autorisé pour votre produit. Si vous vous connectez au site Web DivX et procédez à l'enregistrement avec ce code, vous pourrez télécharger le fichier d'enregistrement de vidéo à la demande.



Pour plus d'informations sur la vidéo à la demande DivX®, rendez-vous sur le site <http://vod.divx.com>.

8.14 Télécommande réseau

 MENU  → **Système** → **Télécommande réseau** → ENTER 

Mettez sous/hors tension des appareils/téléphones portables Samsung ou autorisez-les à se connecter au produit et à le contrôler.



Vous devez disposer d'un appareil/téléphone portable Samsung qui prenne en charge la fonction Télécommande réseau. Pour plus d'informations, consultez le manuel de l'appareil concerné.

8.15 Réinitialiser le système

 MENU  → **Système** → **Réinitialiser le système** → ENTER 

Cette option rétablit les valeurs par défaut des paramètres définis sous Système.

8.16 Réinitial. tout

 MENU  → **Système** → **Réinitial. tout** → ENTER 

Cette option rétablit tous les paramètres par défaut d'un écran.

9.1 Mise à niveau du logiciel

 **MENU**  → **Assistance** → **Mise à niveau du logiciel** → **ENTER** 

Le menu **Mise à niveau du logiciel** vous permet d'installer la toute dernière version du logiciel de votre produit.

- **Version actuelle:** Il s'agit de la version de logiciel déjà installée sur le produit.



Faites bien attention à ne pas mettre le produit hors tension tant que la mise à niveau n'est pas terminée. Le produit se mettra automatiquement hors et sous tension une fois la mise à niveau du logiciel achevée. Quand vous mettez à niveau le logiciel, les valeurs par défaut de tous les paramètres vidéo et audio que vous aviez modifiés seront restaurées. Nous vous conseillons de noter vos paramètres pour pouvoir facilement les redéfinir après la mise à niveau.

9.1.1 USB

Pour mettre à niveau en utilisant un lecteur USB, procédez comme suit :

- 1 Rendez-vous sur le site www.samsung.com.
- 2 Téléchargez sur votre ordinateur l'archive exécutable de la toute dernière mise à niveau logicielle USB.
- 3 Extrayez l'archive exécutable sur votre ordinateur. Vous devriez obtenir un dossier unique portant le même nom que le fichier exécutable.
- 4 Copiez ce dossier sur un lecteur flash USB.
- 5 Mettez le produit sous tension, puis insérez le lecteur flash USB dans le port USB du produit.
- 6 Dans le menu du produit, sélectionnez **Assistance** → **Mise à niveau du logiciel**.
- 7 Sélectionnez **USB**.



Faites bien attention à ne pas retirer le lecteur USB tant que la mise à niveau n'est pas terminée.

9.1.2 Autre logiciel

L'option **Autre logiciel** vous permet de procéder à la mise à niveau en utilisant un fichier déjà téléchargé par le produit, mais que vous aviez décidé de ne pas installer immédiatement, ou un fichier téléchargé par le produit en mode veille. Pour effectuer la mise à niveau par **Autre logiciel**, procédez comme suit.

- 1 Si le logiciel de mise à niveau a été téléchargé, vous verrez le numéro de version du logiciel à droite de **Autre logiciel**.
- 2 Sélectionnez **Autre logiciel**., puis appuyez sur le bouton [].

- 3 Le produit affiche un message vous demandant si vous voulez effectuer la mise à niveau. Sélectionnez **Oui**. Le produit commence la mise à niveau.
- 4 Une fois la mise à niveau terminée, le produit se met automatiquement hors tension avant de se remettre sous tension.

9.2 Contacter Samsung

 **MENU**  → **Assistance** → **Contacter Samsung** → **ENTER** 

Consultez ces informations si votre produit ne fonctionne pas correctement ou si vous voulez mettre le logiciel à niveau. Vous pourrez trouver les informations relatives à nos centres d'appel et à la procédure de téléchargement des produits et logiciels.



10.1 Formats de fichier compatibles avec MagicInfo Lite Player

[À lire attentivement avant d'utiliser **MagicInfo Lite Player**]

- Les systèmes de fichiers pris en charge sur les périphériques USB incluent FAT16 et FAT32. (NTFS n'est pas pris en charge.)
- Les fichiers dont la résolution verticale et horizontale est supérieure à la résolution maximale ne peuvent pas être affichés.
Vérifiez la résolution verticale et horizontale du fichier.
- Les vidéos qui ne contiennent pas de données audio ne sont pas prises en charge. Vérifiez si le fichier vidéo contient des données audio.
- Vérifiez les types et versions de Codec vidéo et audio qui sont pris en charge.
- Vérifiez les versions de fichiers qui sont prises en charge.
 - Prise en charge de Flash jusqu'à 10.1
 - Prise en charge de PowerPoint jusqu'à 97 - 2007
- Il est impossible d'attribuer à un **Programme réseau** du contenu de 2 Go ou plus.

10.1.1 Vidéo / Audio

Extension de fichier	Conteneur	Codec vidéo	Résolution	Fréquence d'images (t/s)	Vitesse de transmission (Mbits/s)	Codec audio
*.avi *.mkv	AVI	DivX 3,11 / 4,0 x / 5,1 / 6,0	1920x1080	6 ~ 30	8	MP3 / AC3 / LPCM / ADPCM / DTS Core
		H.264 BP / MP / HP	1920x1080	6 ~ 30	25	
	MKV	MPEG4 SP / ASP	1920x1080	6 ~ 30	8	
		Motion JPEG	1920x1080	6 ~ 30	8	



Extension de fichier	Conteneur	Codec vidéo	Résolution	Fréquence d'images (t/s)	Vitesse de transmission (Mbits/s)	Codec audio
*.asf	ASF	DivX 3,11 / 4,0 x / 5,1 / 6,0	1920x1080	6 ~ 30	8	MP3 / AC3 / LPCM / ADPCM / WMA
		H.264 BP / MP / HP	1920x1080	6 ~ 30	25	
		MPEG4 SP / ASP	1920x1080	6 ~ 30	8	
		Motion JPEG	1920x1080	6 ~ 30	8	
*.wmv	ASF	Window Media Video v9	1920x1080	6 ~ 30	25	WMA
*.mp4	MP4	H.264 BP / MP / HP	1920x1080	6 ~ 30	25	MP3 / ADPCM / AAC
		MPEG4 SP / ASP	1920x1080	6 ~ 30	8	
*.3gp	3GPP	H.264 BP / MP / HP	1920x1080	6 ~ 30	25	ADPCM / AAC / HE-AAC
		MPEG4 SP / ASP	1920x1080	6 ~ 30	8	
*.vro *.vob	VRO VOB	MPEG1	352x288	24 / 25 / 30	30	AC3 / MPEG / LPCM
		MPEG2	1920x1080	24 / 25 / 30	30	
*.mpg *.mpeg	PS	MPEG1	352x288	24 / 25 / 30	30	AC3 / MPEG / LPCM / AAC
		MPEG2	1920x1080	24 / 25 / 30	30	
		H.264	1920x1080	6 ~ 30	25	
*.ts *.tp *.trp	TS	MPEG2	1920x1080	24 / 25 / 30	30	AC3 / AAC / MP3 / DD+ / HE-AAC
		H.264	1920x1080	6 ~ 30	25	
		VC1	1920x1080	6 ~ 30	25	

Vidéo

- Les contenus vidéo sans données audio ne sont pas pris en charge.
- La vidéo 3D n'est pas prise en charge.
- Les contenus dont la résolution est supérieure à la résolution indiquée dans le tableau ci-dessus ne sont pas pris en charge.
- La lecture de contenus vidéo dont la vitesse de transmission ou la fréquence d'images est supérieure à la valeur indiquée dans le tableau ci-dessus risque d'être hachée.
- Prend en charge jusqu'à H.264 niveau 4.1.
- H.264 FMO/ASO/RS, VC1 SP/MP/AP L4 et AVCHD ne sont pas pris en charge.
- MPEG4 SP/ASP
 - Résolution de 1280 x 720 ou inférieure : 60 trames maximum / Supérieure à 1280 x 720 : 30 trames maximum
- GMC 2 ou version ultérieure n'est pas pris en charge.

Audio

- Les contenus audio sans données vidéo ne sont pas pris en charge.
(En musique de fond des diaporamas (images/PPT), seuls les fichiers mp3 sont pris en charge. Cette fonction n'est disponible qu'avec le menu Programme réseau.)
- La lecture de contenus audio dont la vitesse de transmission ou la fréquence d'images est supérieure à la valeur indiquée dans le tableau ci-dessus risque d'être hachée.
- WMA 7, 8, 9 STD ou version inférieure est pris en charge.
- WMA 9 PRO ne prend pas en charge l'audio sans perte ni l'audio multicanal supérieur à 2 canaux.
- Le taux d'échantillonnage WMA 22050 Hz mono n'est pas pris en charge.

Image

- Format de fichier image compatible : Jpeg
- Résolution maximale prise en charge : 15.360 x 8640
- Effets d'image pris en charge : 8 effets (Fondu 1, Fondu 2, Masquer, Spirale, Damier, Linéaire, Escaliers, Balayage)

Flash

- Compatible avec Flash 10.1
- Animation Flash
 - Format de fichier compatible : SWF
- Résolution : 1280 x 720
 - Attention
 - Impossible de garantir des performances comparables à celles de Flash Player sur un système d'exploitation Windows
 - Optimisation requise lors de la création de contenu
- Flash Video
 - Format de fichier compatible : FLV
 - Vidéo
 - Codec : H.264 BP
 - Résolution : 1920 x 1080
 - Audio
 - Codec : H.264 BP
 - Attention
 - Format de fichier F4V non pris en charge
 - Screen Video n'est pas pris en charge

Power Point

- Formats de fichier de document compatibles
 - Extension : ppt, pptx
 - Version : Office 97 ~ Office 2007
- Fonctions non prises en charge
 - Effet d'animation
 - Formes 3D (affichage restitué en 2D)
 - En-têtes et pieds de page (certains sous-éléments ne sont pas pris en charge)
 - Word Art
 - Alignement (erreur d'alignement de groupe possible)
 - Office 2007 (SmartArt n'est pas entièrement pris en charge. 97 sous-éléments sur 115 sont pris en charge.)
 - Insertion d'objet
 - Ouverture de documents chiffrés
 - Texte vertical (certains sous-éléments ne sont pas pris en charge)
 - Annotations et documents

10.2 Programme réseau

10.2.1 Connexion à un serveur

To use the **MagicInfo Lite Server**, the clock on the monitor must be set through the server (web). Pour utiliser des programmes locaux et la fonction **AutoPlay** uniquement, sans utiliser le **MagicInfo Lite Server**, vous devez régler l'horloge à l'aide de la télécommande.

Configuration réseau

Pour exécuter **MagicInfo Lite**, connectez-vous à un réseau.



Pour de plus amples informations sur le menu **Paramètres réseau**, reportez-vous à la section page 137.

Configuration du serveur

Sélectionnez **MENU** → **Réseau** → **Paramètres MagicInfo Lite** → **Serveur**. Entrez ensuite les informations du serveur. (par ex. <http://192.168.0.10:7001/MagicInfo/>)

Serveur	Accéder régulièrement
Adresse serveur	192.168.0.10
Port	7001

Appliquer Annuler

Configuration du mode FTP et de l'espace de stockage par défaut

- **Stockage par défaut:** Indiquez l'emplacement que vous souhaitez utiliser pour le stockage de contenu (téléchargé à partir du serveur).
 - **Mémoire interne:** pour enregistrer le contenu dans la mémoire interne du produit.
 - **Mémoire USB:** pour enregistrer le contenu sur un périphérique USB.



Si un programme réseau est en cours d'exécution alors qu'aucun périphérique USB n'est connecté, le contenu par défaut est lu.

10.2.2 Paramètres de MagicInfo Lite

 **MENU** [] → **Média** → **MagicInfo Lite** → **ENTER** []

 Appuyez sur le bouton **MagicInfo Lite** de la télécommande.

Vous pouvez visualiser si le serveur est connecté (approbation) dans l'écran du menu **MagicInfo Lite**. Pour vérifier si le serveur est connecté lorsqu'un programme réseau est en cours d'exécution, appuyez sur **INFO** sur la télécommande.

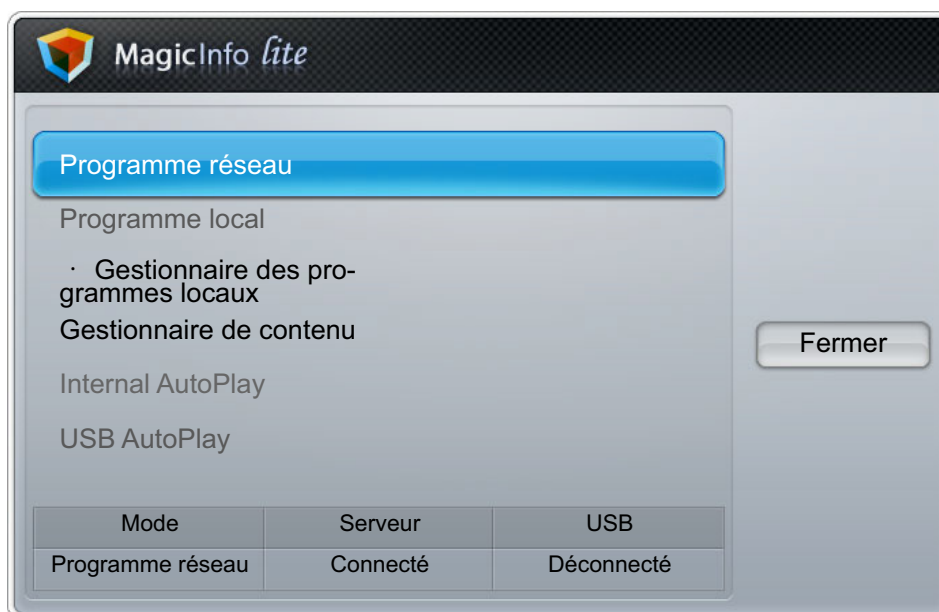

10.2.3 Approbation d'un périphérique connecté depuis le serveur

- 1 Accédez au serveur que vous avez attribué à votre périphérique.

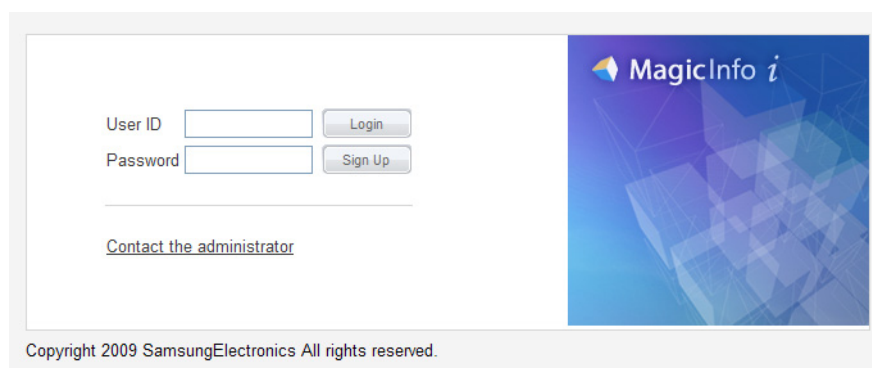

- 2 Entrez vos ID et mot de passe pour vous connecter.

- 3 Sélectionnez **Device Name** dans la barre de menus supérieure.

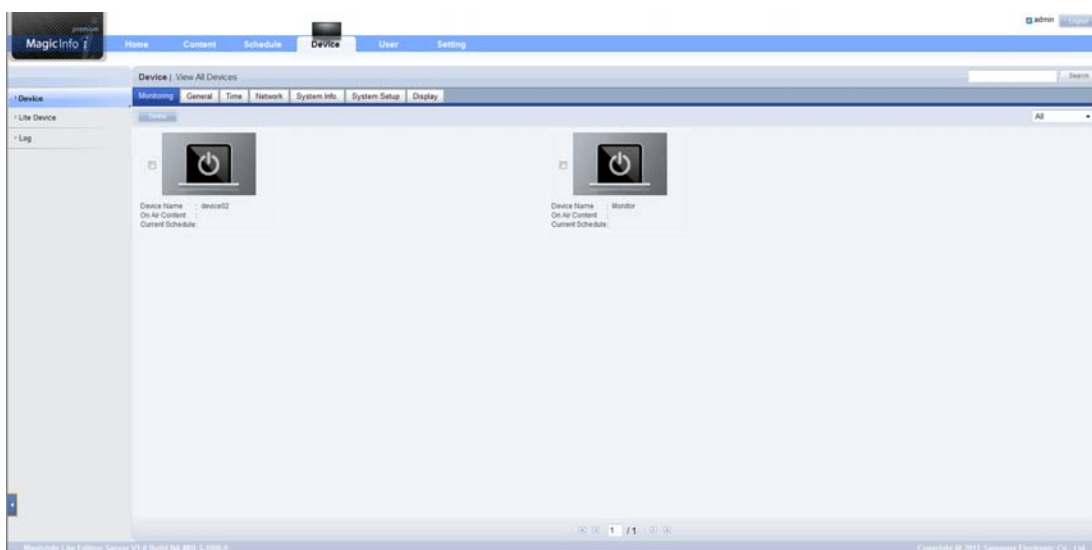

- 4 Sélectionnez **Lite Device** dans les menus situés à gauche.

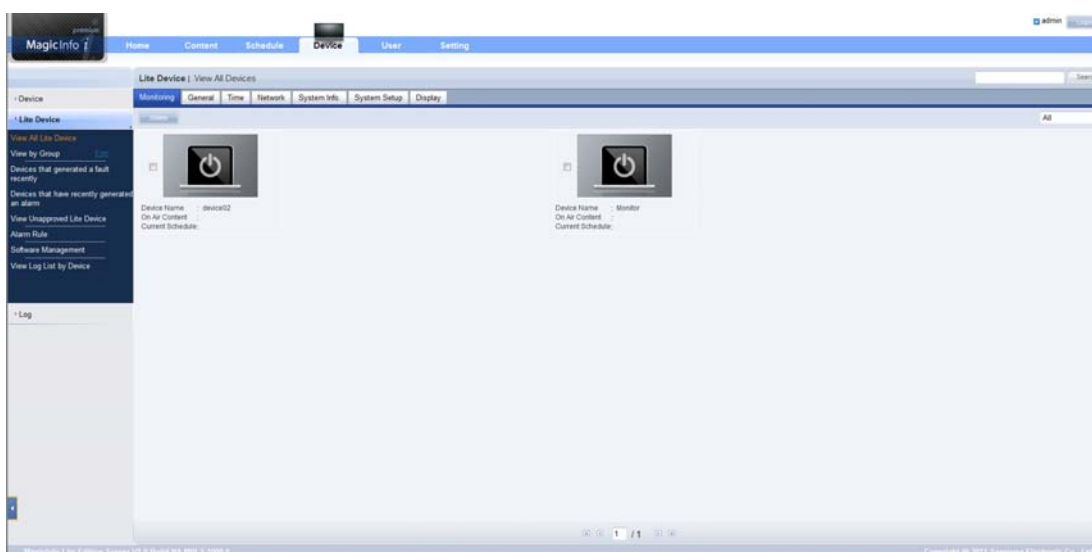

- 5 Sélectionnez **View Unapproved Lite Device** dans les sous-menus du menu **Lite Device**.

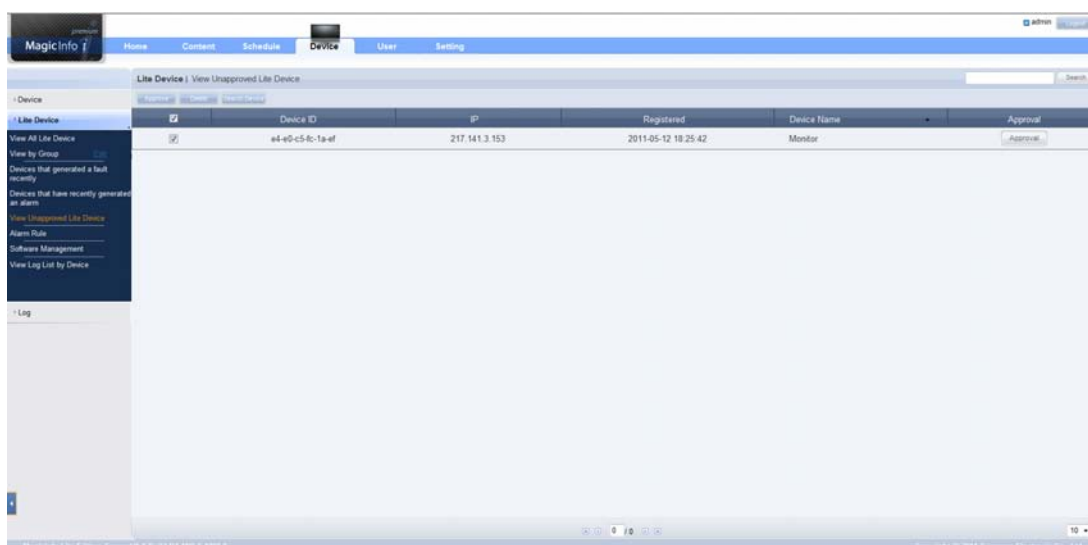



- 6 Sélectionnez le bouton **Approve** pour le périphérique visé dans la liste des périphériques Lite non approuvés.

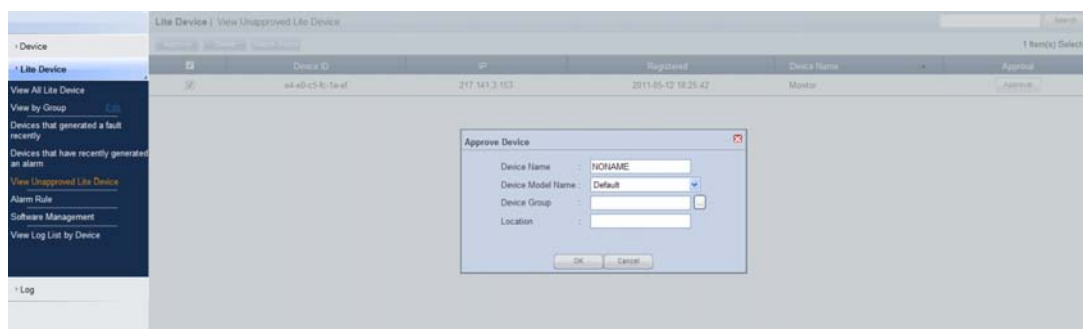

Pour afficher les détails d'un programme réseau en cours d'exécution, il vous suffit d'appuyer sur le bouton **INFO** de la télécommande. Assurez-vous que le périphérique sélectionné est le bon en vérifiant son ID dans les informations détaillées.

- 7 Entrez les informations requises pour approuver le périphérique.



- **Device Name:** Entrez le nom du périphérique.
- **Device Model Name:** Sélectionnez le modèle du périphérique.
- **Device Group:** Sélectionnez  pour spécifier le groupe.
- **Location:** Entrez l'emplacement actuel du périphérique.

- 8 Sélectionnez le menu **View All Lite Device** pour vérifier que le périphérique est enregistré.

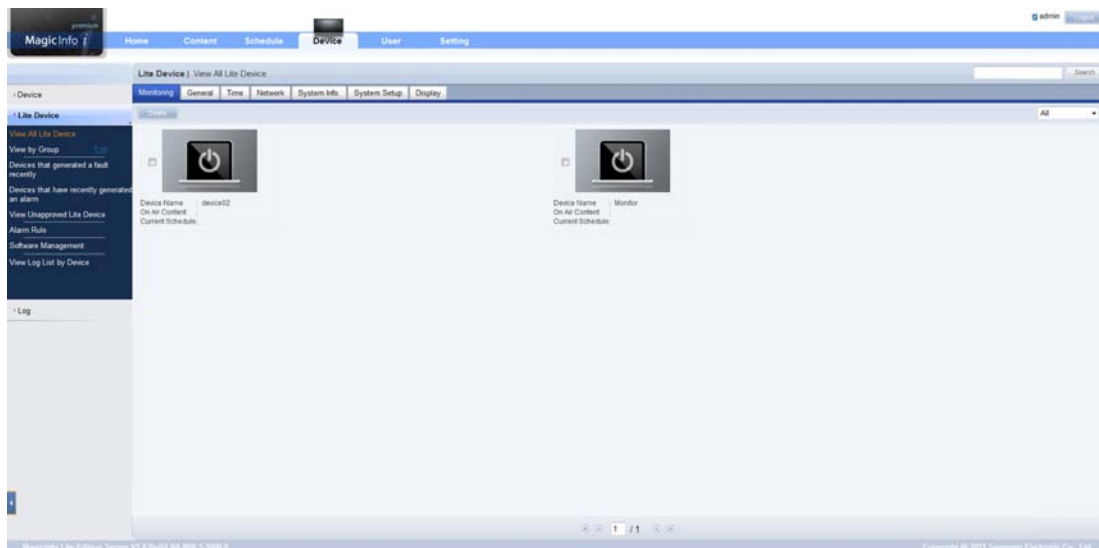

- 9 Une fois le périphérique approuvé par le serveur, le programme enregistré dans le groupe sélectionné est téléchargé sur le périphérique. Son exécution est lancée au terme du téléchargement.



- Pour plus de détails sur la configuration d'un programme, reportez-vous au <guide utilisateur du serveur MagicInfo>.
- Si un périphérique est supprimé de la liste de périphériques approuvés par le serveur, le périphérique redémarrera pour réinitialiser ses paramètres.

10.2.4 Réglage de l'heure

Un programme ne peut pas s'exécuter si l'heure définie sur le périphérique diffère de celle du serveur.

- 1 Accédez aux onglets **Device Name** → **Time**.

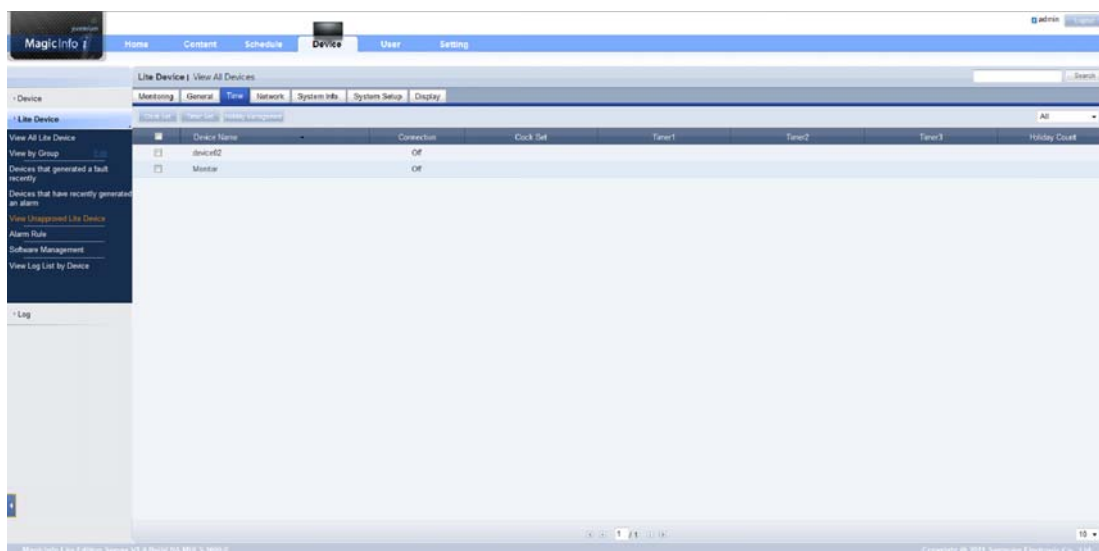

- 2 Sélectionnez le périphérique.
- 3 Sélectionnez **Clock Set** et synchronisez-la sur celle du serveur.



Pour plus de détails sur la gestion de l'heure (programmation, gestion des vacances, etc.), reportez-vous au <guide utilisateur du serveur MagicInfo>.

10.3 Programme local

Exécutez un programme créé par le **Gestionnaire des programmes locaux**.

Sélectionnez **Gestionnaire des programmes locaux** → Sélectionnez le contenu à exécuter



Ce menu est désactivé si aucun programme n'a été créé par le **Gestionnaire des programmes locaux**.

- 1 Sélectionnez **Gestionnaire des programmes locaux** dans l'écran du menu **MagicInfo Lite**.
- 2 Exécutez un programme créé par un programme local.

10.4 Gestionnaire des programmes locaux

Configurez les paramètres de lecture à partir de **Programme local**. Vous pouvez aussi sélectionner et lire du contenu d'une mémoire interne ou d'un périphérique USB en fonction de la séquence de lecture personnalisée.

10.4.1 Enregistrement d'un Programme local

- 1 Sélectionnez **Gestionnaire des programmes locaux** dans l'écran du menu **MagicInfo Lite**.

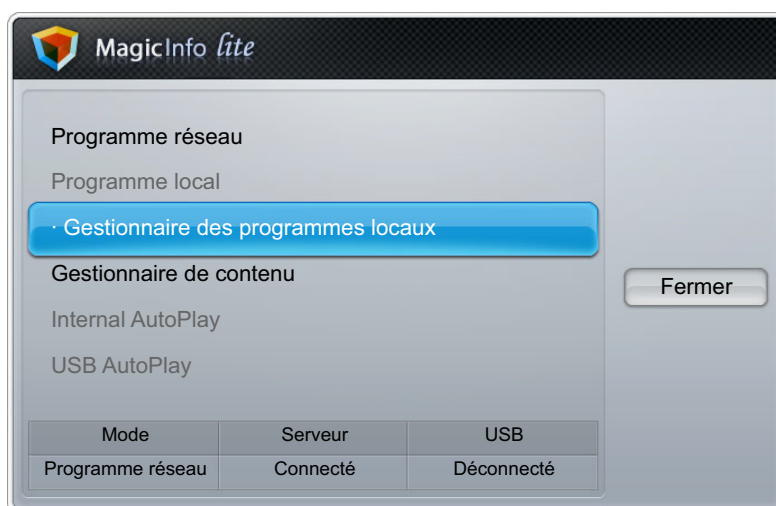

- 2 Sélectionnez **Créer** dans l'écran **Gestionnaire des programmes locaux**.

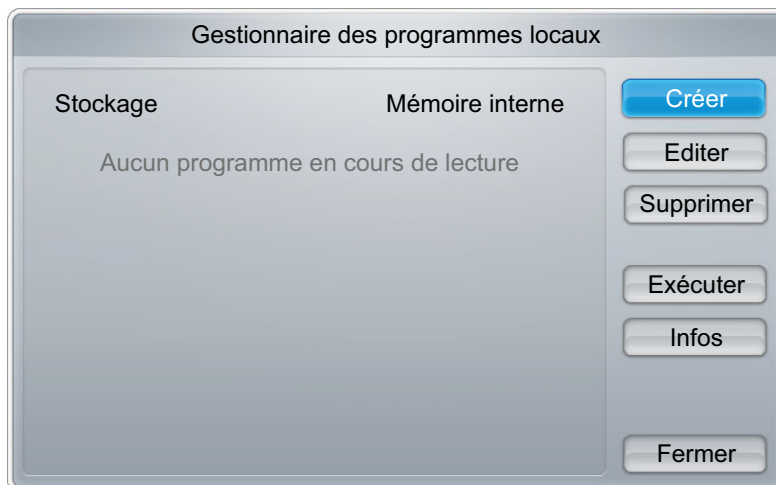

- 3 Sélectionnez **Heure** pour régler l'heure à laquelle vous souhaitez lire le contenu.



Pour créer un programme qui commence un jour donné et se termine le jour suivant, les heures doivent être définies comme indiqué ci-dessous.

- Par ex. PM 09:00 - AM 12:00 / AM 12:00 - AM 06:00

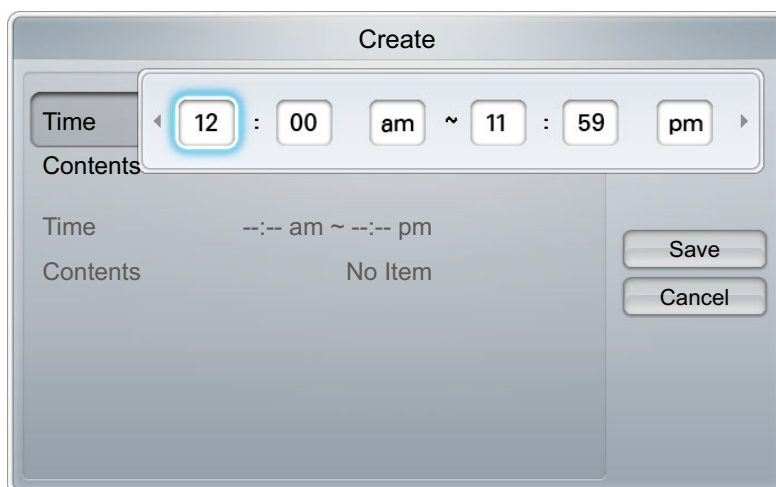

- 4 Sélectionnez **Contenu** pour indiquer le contenu à lire.

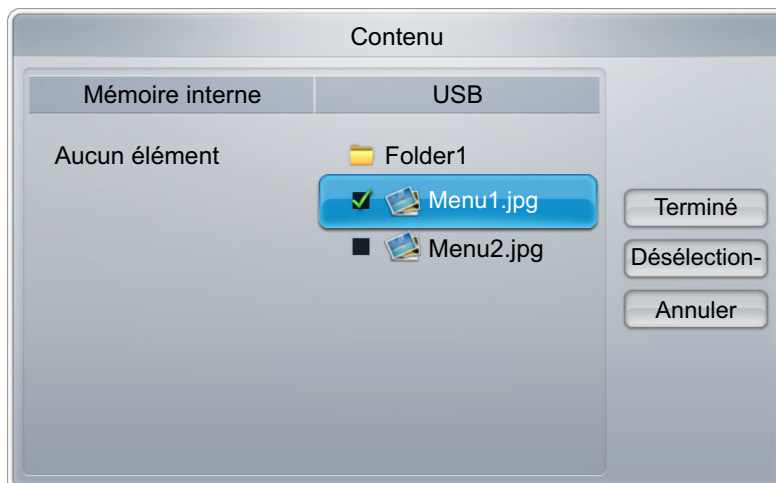

- 5 Sélectionnez **Enregistrer**.

- 6 Sélectionnez l'espace mémoire dans lequel enregistrer le contenu.

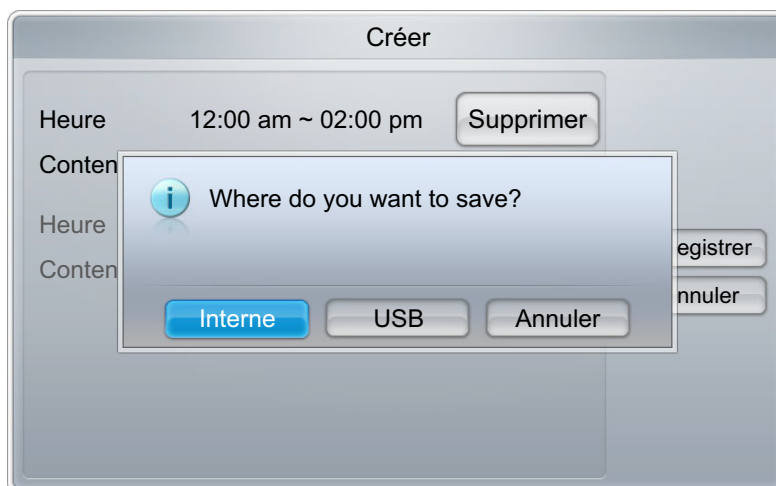

- 7 Vérifiez que le programme a été ajouté dans le **Gestionnaire des programmes locaux**.



10.4.2 Modification d'un Programme local



Vérifiez qu'au moins un **Programme local** est enregistré.

- 1 Sélectionnez **Gestionnaire des programmes locaux** dans l'écran du menu **MagicInfo Lite**.

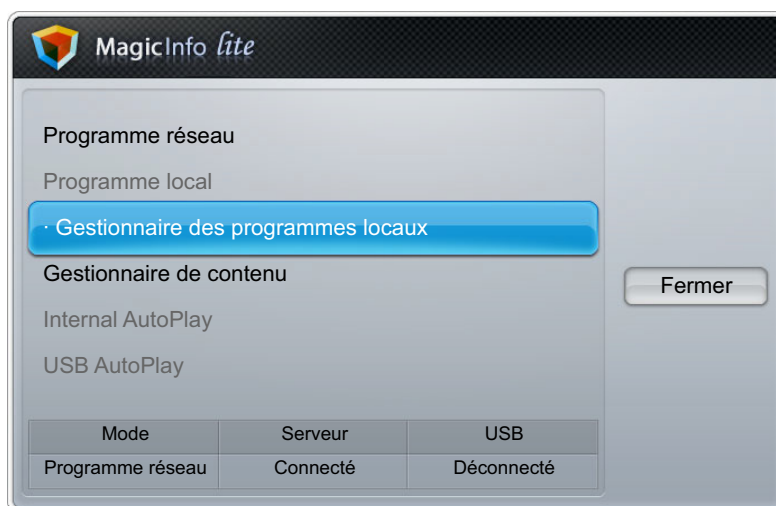

- 2 Sélectionnez le programme local à modifier.



- 3 Sélectionnez **Editer**.



- 4 Modifiez les détails du programme local. Sélectionnez ensuite **Enregistrer**.

10.4.3 Modification d'un Programme local

 Vérifiez qu'au moins un **Programme local** est enregistré.

- 1 Sélectionnez **Gestionnaire des programmes locaux** dans l'écran du menu **MagicInfo Lite**.

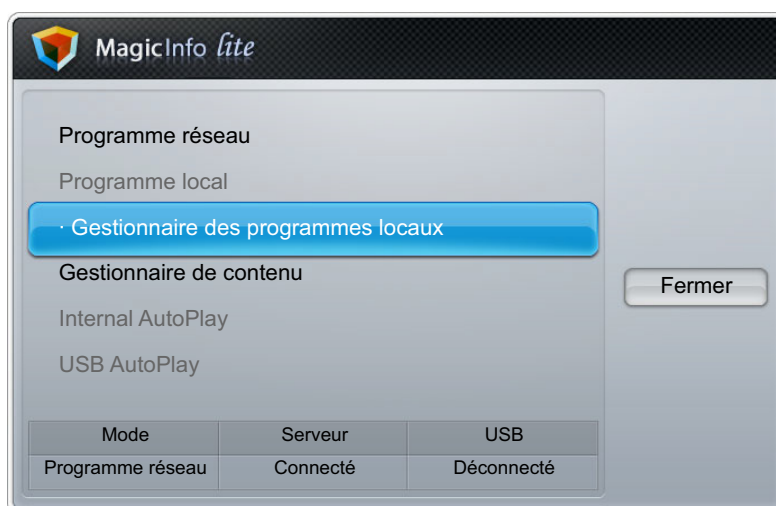

- 2 Sélectionnez le programme local à supprimer.



- 3 Sélectionnez **Supprimer**.

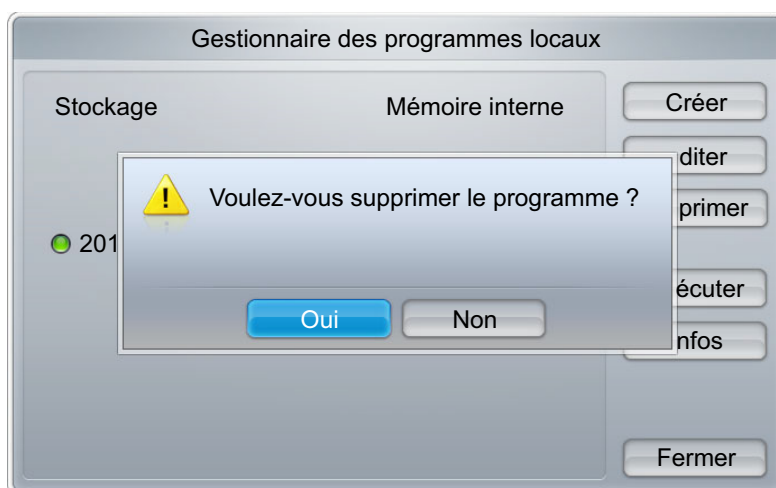

10.4.4 Modification d'un Programme local

 Vérifiez qu'au moins un **Programme local** est enregistré.

- 1 Sélectionnez **Gestionnaire des programmes locaux** dans l'écran du menu **MagicInfo Lite**.

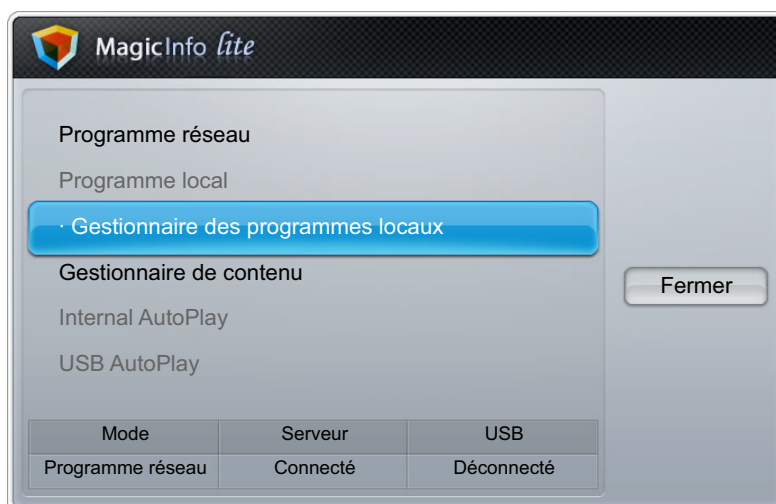

- 2 Sélectionnez le programme local à exécuter. Sélectionnez ensuite **Exécuter**.



10.4.5 Modification d'un Programme local



Cette fonction est activée uniquement lorsqu'un programme est en cours d'exécution. Sélectionnez **Arrêter** pour passer du mode d'exécution du **Programme local** au **Programme réseau**.

- 1 Sélectionnez **Gestionnaire des programmes locaux** dans l'écran du menu **MagicInfo Lite**.

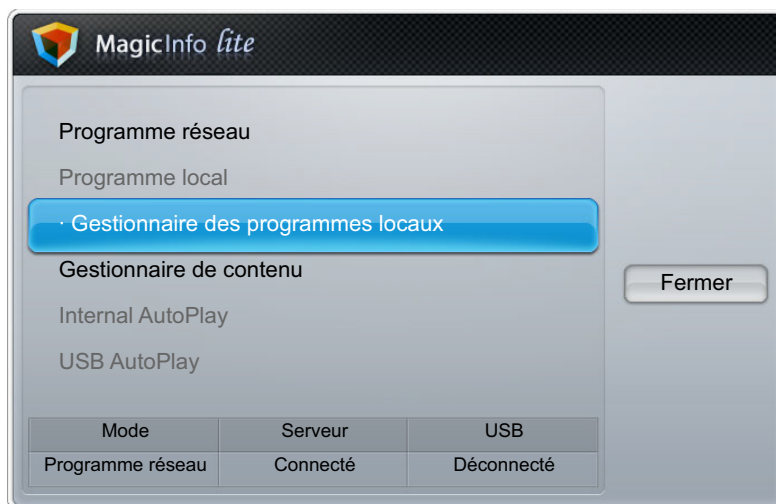

- 2 Sélectionnez **Arrêter**.

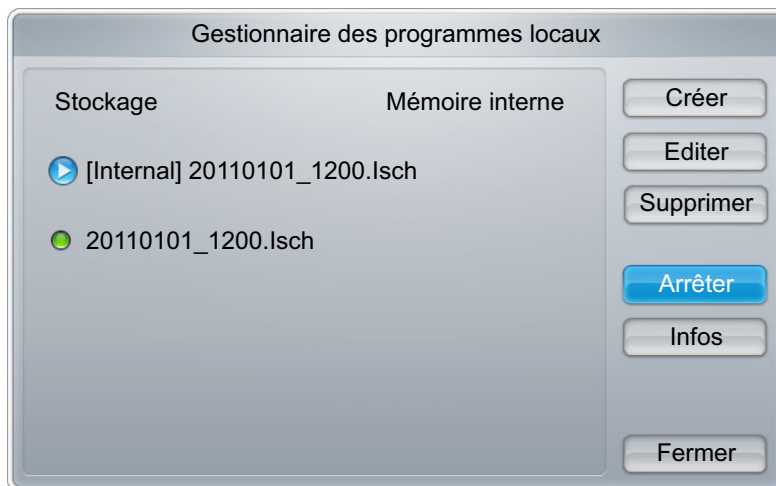

10.4.6 Affichage des détails d'un Programme local

- 1 Sélectionnez **Gestionnaire des programmes locaux** dans l'écran du menu **MagicInfo Lite**.

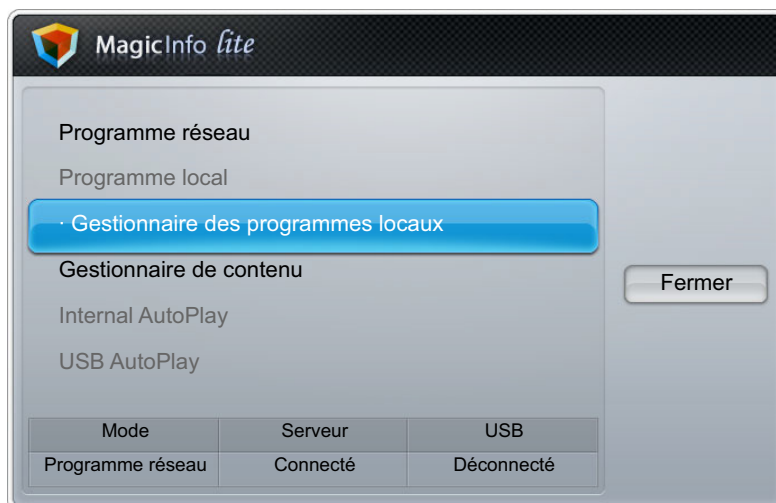

- 2 Sélectionnez le programme local dont vous souhaitez visualiser les détails.



- 3 Les détails du programme s'affichent.

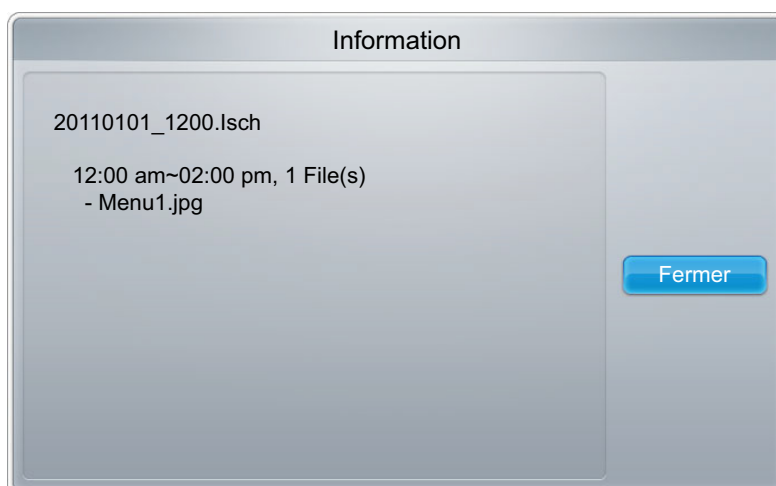

10.5 Contents Manager

10.5.1 Copie de contenu

- 1 Sélectionnez **Gestionnaire de contenu** dans l'écran du menu **MagicInfo Lite**.

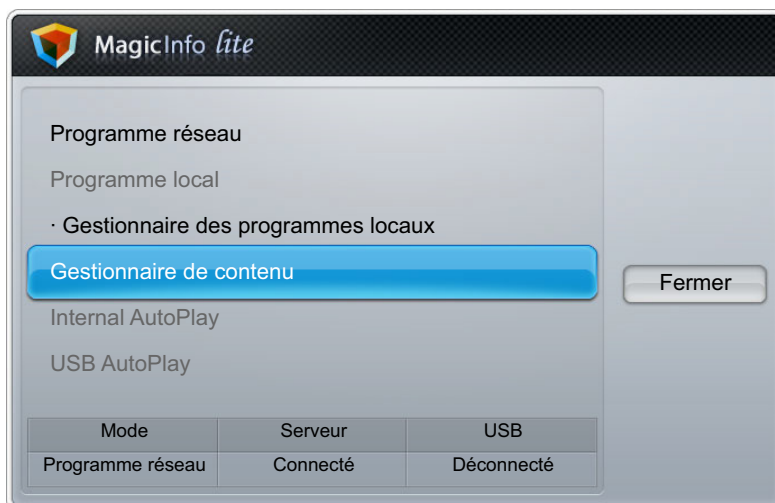

- 2 Sélectionnez le contenu à copier.

- Si le contenu sous **Mémoire interne** est sélectionné : vous pouvez copier le contenu sous **Mémoire interne** vers un périphérique **USB**.
- Si le contenu sous **USB** est sélectionné : vous pouvez copier le contenu sous le périphérique **USB** vers la **Mémoire interne**.



La sélection simultanée de contenu se trouvant dans la **Mémoire interne** et un périphérique **USB** a pour effet de désactiver la fonction de copie.

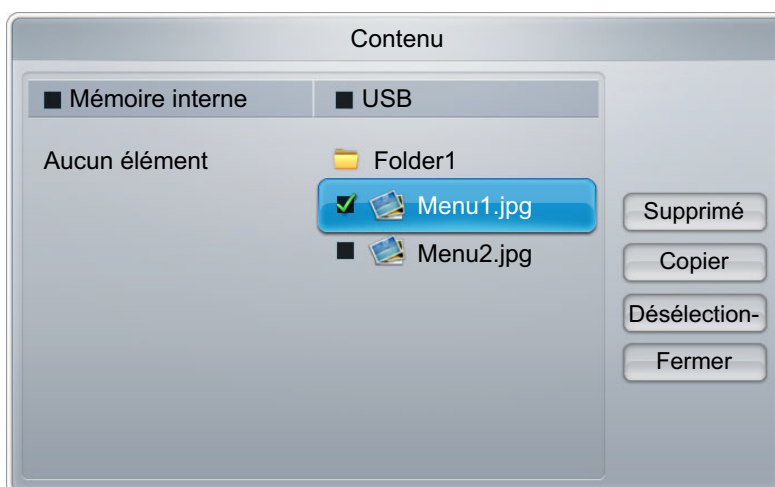

- 3 Sélectionnez **Copier**.

10.5.2 Suppression de contenu

- 1 Sélectionnez **Gestionnaire de contenu** dans l'écran du menu **MagicInfo Lite**.

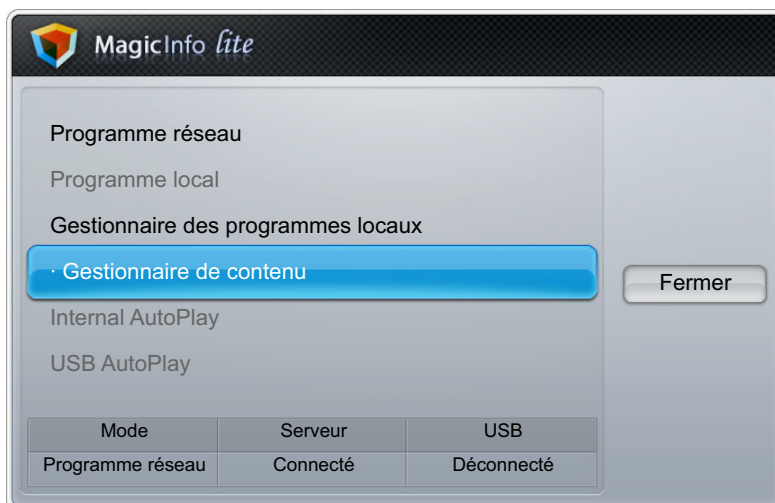

- 2 Sélectionnez le contenu à supprimer.
 - Vous pouvez supprimer simultanément du contenu se trouvant dans la **Mémoire interne** et sur le périphérique **USB**.

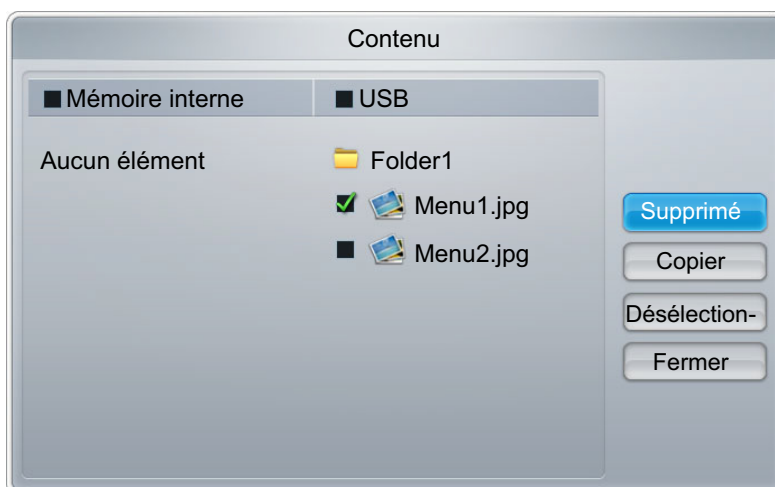

- 3 Sélectionnez **Supprimer**.

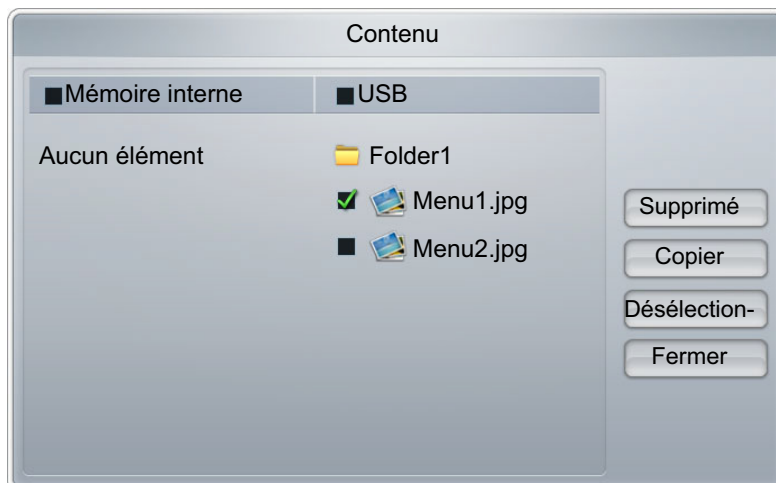

10.6 AutoPlay interne

10.6.1 Exécution de la AutoPlay interne



Assurez-vous que la **Mémoire interne** contient au moins un élément.

- 1 Sélectionnez **AutoPlay interne** dans l'écran du menu **MagicInfo Lite**.
 - Lisez le contenu qui a été copié dans la **Mémoire interne** dans l'ordre alphabétique.

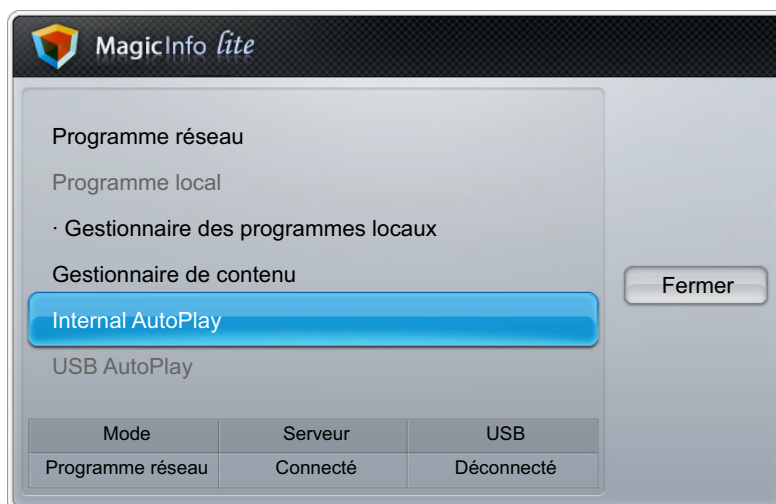

10.7 USB AutoPlay

10.7.1 Exécution de la lecture automatique mémoire interne

 Vérifiez qu'un périphérique USB est connecté. Assurez-vous de créer un dossier intitulé « MagicInfoSlide » sur le périphérique USB et d'y placer le contenu voulu.

- 1 Sélectionnez **USB AutoPlay** dans l'écran du menu **MagicInfo Lite**.
 - Le contenu présent dans le dossier MagicInfoSlide du périphérique USB sera lu par ordre alphabétique.
 - La **USB AutoPlay** s'exécutera automatiquement si le périphérique USB est connecté quand **Programme réseau** ou **Programme local** est en cours d'exécution.

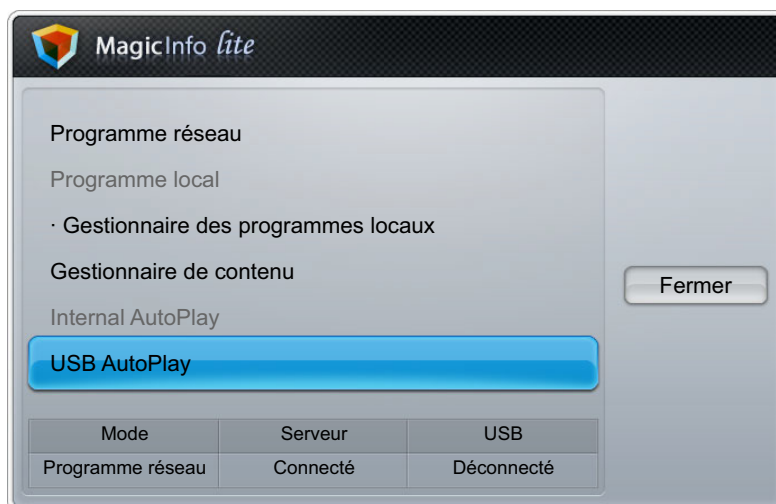

10.8 Pendant la lecture de contenu

10.8.1 Affichage des détails du contenu en cours de lecture

 Appuyez sur le bouton **INFO** de la télécommande.

- 1 **Version du logiciel**: Affiche la version logicielle d'un périphérique.
- 2 **Nom périphérique**: Affiche le nom d'un périphérique reconnu par le serveur.
- 3 **ID périphérique**: Afficher le numéro d'identification d'origine d'un périphérique.
- 4 **Mode**: Affiche le mode de fonctionnement actuel (**Programme réseau**, **Programme local**, **AutoPlay interne** ou **USB AutoPlay**) de **MagicInfo Lite Player**.
- 5 **Serveur**: Affiche le statut de connexion (**Connecté**, **Déconnecté** ou **Non-approval**) du serveur.
- 6 **USB**: Affiche le statut de connexion d'un périphérique USB.

- 7 **Téléchargement de programme:** Affiche la progression du téléchargement d'un programme réseau depuis le serveur.



10.8.2 Affichage des paramètres du contenu en cours de lecture

 Appuyez sur le bouton **TOOLS** de la télécommande.

Vous pouvez modifier la configuration du **Mode Image** ou du **Mode Son**, ou retirer de manière sécurisée un périphérique USB (**Retirer le périphérique USB en toute sécurité**) pendant la lecture du contenu en appuyant sur le bouton **TOOLS** de la télécommande.

- **Mode Image** : Permet de personnaliser les paramètres d'affichage du contenu en cours de lecture. (**Dynamique, Standard, Naturel, Cinéma**)
- **Mode Son** Permet de personnaliser les paramètres audio du contenu en cours de lecture. (**Standard, Musique, Cinéma, Voix claire, Amplifier**)
- **Retirer le périphérique USB en toute sécurité**



11.1 Exigences préalables à tout contact avec le service clientèle de Samsung

11.1.1 Test du produit



Avant de contacter le service clientèle de Samsung, nous vous invitons à tester votre produit en suivant la procédure décrite ci-après. Si le problème persiste, contactez le service clientèle.

Vérifiez que votre produit fonctionne normalement en utilisant la fonction de test appropriée.

Si l'écran n'affiche aucune image et que le voyant d'alimentation clignote, bien que l'appareil soit correctement connecté à un ordinateur, procédez aux tests demandés.

- 1 Mettez hors tension l'ordinateur et l'appareil.
- 2 Débranchez tous les câbles de l'appareil.
- 3 Allume l'appareil.
- 4 Si le message "**Aucun signal**" s'affiche, cela signifie que l'appareil fonctionne correctement.



Si l'écran reste noir, vérifiez l'ordinateur, le contrôleur vidéo et le câble.

11.1.2 Vérification de la résolution et de la fréquence

"**Mode non optimal**" s'affiche brièvement en cas de sélection d'un mode supérieur à la résolution prise en charge (pour plus d'informations à ce sujet, reportez-vous à la section "Résolutions prises en charge").

11.1.3 Vérifiez les éléments suivants :

Problème d'installation (mode PC)	
L'écran s'allume et s'éteint continuellement.	Vérifiez que le câble est connecté correctement entre l'appareil et l'ordinateur. ("2.2 Connexion et utilisation d'un ordinateur")
Des espaces vides apparaissent sur les quatre côtés de l'écran lorsqu'un câble HDMI ou HDMI-DVI est branché au produit et à l'ordinateur.	Les espaces blancs visibles sur l'écran ne sont pas liés au produit. Ils sont provoqués par l'ordinateur ou la carte graphique. Pour résoudre le problème, réglez la taille de l'écran dans les paramètres HDMI ou DVI de la carte graphique. Si le menu relatif aux paramètres de la carte graphique n'inclut pas d'option permettant de régler la taille de l'écran, effectuez une mise à niveau du pilote de la carte graphique. (Pour plus d'informations sur le réglage de l'écran, contactez le fabricant de la carte graphique ou de l'ordinateur.)
Problème d'écran	
Le voyant d'alimentation est éteint. L'écran ne s'allume pas.	Vérifiez que le cordon d'alimentation est bien connecté. ("2.2 Connexion et utilisation d'un ordinateur")
" Aucun signal " s'affiche à l'écran (reportez-vous à la section "Connexion à un ordinateur").	Vérifiez que l'appareil est connecté correctement à l'aide d'un câble. ("2.2 Connexion et utilisation d'un ordinateur") Assurez-vous que le périphérique connecté à l'appareil est sous tension.
" Mode non optimal " est affiché.	Ce message s'affiche lorsqu'un signal émis par la carte graphique est supérieur à la fréquence et la résolution maximales de l'appareil. Consultez le tableau des modes de signal standard et réglez la fréquence et la résolution maximales conformément aux spécifications de l'appareil.
Les images affichées à l'écran sont déformées.	Vérifiez le branchement du câble avec l'appareil. ("2.2 Connexion et utilisation d'un ordinateur")

Problème d'écran	
L'image n'est pas nette.	Réglez les paramètres Régl. Base et Regl. Préc.
	Retirez tous les accessoires (câble d'extension vidéo, etc.), puis réessayez.
	Réglez la résolution et la fréquence selon le niveau recommandé.
L'image à l'écran est instable et tremble.	Vérifiez que la résolution et la fréquence de l'ordinateur et de la carte graphique sont définies sur des valeurs compatibles avec l'appareil. Modifiez ensuite les paramètres de l'écran (le cas échéant) en vous reportant aux informations supplémentaires dans le menu de l'appareil, ainsi qu'au tableau des modes de signal standard.
Des ombres ou des images fantômes restent affichées sur l'écran.	
L'écran est trop lumineux. L'écran est trop sombre.	Réglez la Luminosité et le Contraste .
Les couleurs sont inadéquates.	Accédez au menu Image et réglez les paramètres de Color Temp.
Les couleurs affichées ne sont pas nettes ou une distorsion des couleurs est perceptible.	Accédez au menu Image et réglez les paramètres de Color Temp.
Le blanc ne l'est pas vraiment.	Accédez au menu Image et réglez les paramètres de Color Temp.
Aucune image n'est visible sur l'écran et le voyant d'alimentation clignote toutes les 0,5 à 1 seconde.	L'appareil est en mode d'économie d'énergie.
	Appuyez sur une touche du clavier ou déplacez la souris pour revenir à l'écran précédent.

Problème de son	
Il n'y a pas de son.	Vérifiez le branchement du câble audio ou réglez le volume. ("2.2Connexion et utilisation d'un ordinateur")
	Vérifiez le volume.
Le volume est trop faible.	Permet de régler le volume.
	Si le problème subsiste après avoir réglé le volume sur le niveau maximum, réglez le volume de la carte son de l'ordinateur ou de votre logiciel.

Problème de télécommande

La télécommande ne fonctionne pas.	Assurez-vous que les piles sont bien positionnées (polarité +/-).
	Vérifiez que les piles ne sont pas déchargées.
	Vérifiez l'absence de panne de courant.
	Vérifiez que le cordon d'alimentation est bien connecté.
	Vérifiez la présence éventuelle d'un éclairage spécial ou d'enseignes au néon à proximité de l'appareil.

Problème de périphérique source

Un bip est émis au démarrage de mon ordinateur.	Si un signal sonore (bip) est émis pendant le démarrage de l'ordinateur, faites-le réparer.
---	---

11.2 Questions-réponses

Question	Réponse
Comment puis-je modifier la fréquence ?	<p>Pour définir la fréquence de votre carte graphique, procédez comme suit :</p> <ul style="list-style-type: none"><li data-bbox="667 622 1406 770">• "Windows XP" : Sélectionnez Panneau de configuration → Apparence et thèmes → Affichage → Paramètres → Avancé → Écran, puis réglez la fréquence sous Paramètres du moniteur.<li data-bbox="667 792 1406 940">• "Windows ME/2000" : Sélectionnez Panneau de configuration → Affichage → Paramètres → Avancé → Écran, puis réglez la fréquence sous Paramètres du moniteur.<li data-bbox="667 963 1406 1151">• "Windows Vista" : Sélectionnez Panneau de configuration → Apparence et personnalisation → Personnalisation → Paramètres d'affichage → Paramètres avancés → Écran, puis réglez la fréquence sous Paramètres du moniteur.<li data-bbox="667 1173 1406 1317">• "Windows 7" : Sélectionnez Panneau de configuration → Apparence et thèmes → Affichage → Paramètres → Avancé → Écran, puis réglez la fréquence sous Paramètres du moniteur.

Question	Réponse
<p>Comment puis-je modifier la résolution ?</p>	<ul style="list-style-type: none"> • "Windows XP" : Sélectionnez Panneau de configuration → Apparence et thèmes → Affichage → Paramètres, puis réglez la résolution. • "Windows ME/2000" : Sélectionnez Panneau de configuration → Affichage → Paramètres, puis réglez la résolution. • "Windows Vista" : Sélectionnez Panneau de configuration → Apparence et personnalisation → Personnalisation → Paramètres d'affichage, puis réglez la résolution. • "Windows 7" : Sélectionnez Panneau de configuration → Apparence et personnalisation → Affichage → Ajuster la résolution, puis réglez la résolution.
<p>Comment puis-je définir le mode d'économie d'énergie ?</p>	<ul style="list-style-type: none"> • Windows XP : Vous pouvez définir le mode d'économie d'énergie sous Panneau de configuration → Apparence et thèmes → Affichage → Paramètres de l'écran de veille ou en accédant à la configuration du BIOS sur l'ordinateur. • Windows ME/2000 : Vous pouvez définir le mode d'économie d'énergie sous Panneau de configuration → Affichage → Paramètres de l'écran de veille ou en accédant à la configuration du BIOS sur l'ordinateur. • Windows Vista : Vous pouvez définir le mode d'économie d'énergie sous Panneau de configuration → Apparence et personnalisation → Personnalisation → Paramètres de l'écran de veille ou en accédant à la configuration du BIOS sur l'ordinateur. • Windows 7 : Vous pouvez définir le mode d'économie d'énergie sous Panneau de configuration → Apparence et personnalisation → Personnalisation → Paramètres de l'écran de veille ou en accédant à la configuration du BIOS sur l'ordinateur.



Consultez le guide d'utilisateur relatif à votre PC ou à votre carte graphique pour obtenir des instructions plus précises sur les réglages.

12.1 Généralités

Nom du modèle		ME32B	ME40B
Ecran	Taille	32 pouces (80cm)	40 pouces (101cm)
	Surface d'affichage	698,4 mm (H) x 392,85 mm (V) 27,5 pouces (H) x 15,5 pouces (V)	885,6 mm (H) x 498,15 mm (V) 34,9 pouces (H) x 19,6 pouces (V)
Couleurs d'affichage		1,07B	
Dimensions (L x P x H) / Poids (sans support)		733,7 X 430,2 X 29,9 mm / 6,5 kg 28,9 x 16,9 x 1,2 pouces / 14,3 lbs	921,2 x 536,1 x 29,9 mm / 10,5 kg 36,3 x 21,1 x 1,2 pouces / 23,1 lbs
Interface de fixation VESA		200 x 200 mm (7,9 x 7,9 pouces)	

Nom du modèle		ME46B	ME55B
Ecran	Taille	46 pouces (116cm)	55 pouces (138cm)
	Surface d'affichage	1018,08 mm (H) x 572,67 mm(V) 40,1 pouces (H) x 22,5pouces (V)	1209,6 mm (H) x 680,4 mm (V) 47,6 pouce (H) x 26,8 pouce (V)
Couleurs d'affichage		1,07B	
Dimensions (L x P x H) / Poids (sans support)		1056,3 x 612,3 x 29,9 mm / 12,5 kg 41,6 x 24,1 x 1,2 pouces / 27,6 lbs	1246,4 x 718,2 x 29,9 mm / 17,1 kg 49,1 x 28,3 x 1,2 pouces / 37,7 lbs
Interface de fixation VESA		400 x 400 mm (15,7 x 15,7 pouces)	

Nom du modèle		UE46A	UE55A
Ecran	Taille	46 pouces (116 cm)	55 pouces (138 cm)
	Surface d'affichage	1018,08 mm (H) x 572,67 mm(V) 40,1 pouces (H) x 22,5pouces (V)	1209,6 mm (H) x 680,4 mm (V) 47,6 pouce (H) x 26,8 pouce (V)
Couleurs d'affichage		1,07B	
Dimensions (L x P x H) / Poids (sans support)		1030,4 X 585,0 X 29,9 mm / 12 kg 40,6 x 23,0 x 1,2 pouce / 26,5 lbs	1221,8 X 692,7 X 29,9 mm / 16 kg 48,1 x 27,3 x 1,2 pouce / 35,3 lbs
Interface de fixation VESA		400 x 400 mm (15,7 x 15,7 pouces)	

Synchronisation	Fréquence horizontale	30 à 81 KHz
	Fréquence verticale	56 à 75 Hz
Résolution	Résolution optimale	1920 x 1080 à 60Hz
	Résolution maximale	1920 x 1080 à 60Hz
Fréquence d'horloge maximale		148,5 MHz (analogique, numérique)
Sortie audio		10 W + 10 W
Connecteurs de signal		Entrée : AV IN/COMPONENT IN(common), RGB IN(PC D-Sub), DVI IN, HDMI IN, RGB/DVI/HDMI AUDIO IN, RJ45, RS232C IN, IR/AMBINET SENSOR IN, DP IN Sortie : DVI OUT(LOOPOUT), AUDIO OUT, RS232C OUT, IR OUT
USB		1BAS
Considérations environnementales	Fonctionnement	Température : 0 °C à 40 °C (32°F à 104°F) Humidité : 10 % à 80 %, sans condensation
	Stockage	Température : -20 °C à 45 °C (-4°F à 113°F) Humidité : 5 % à 95 %, sans condensation



Alimentation : Ce produit utilise une tension comprise entre 100 et 240 V. Reportez-vous à l'étiquette apposée au dos du produit, car la tension standard peut varier en fonction du pays.



Plug & Play : Ce moniteur peut être installé et utilisé avec n'importe quel système compatible Plug & Play. L'échange de données bidirectionnel entre le moniteur et l'ordinateur optimise les paramètres du moniteur. L'installation du moniteur s'effectue automatiquement. Vous pouvez toutefois personnaliser les paramètres d'installation si vous le souhaitez.



En raison de la nature de la fabrication de cet appareil, il se peut qu'environ 1 pixel par million (1 ppm) soit plus lumineux ou plus sombre sur l'écran. Cela n'a aucune incidence sur les performances du produit.



Ce périphérique est un appareil numérique de Classe A.

[Recommandation]- UE uniquement [UE46A/UE55A]



- Par la présente, Samsung Electronics déclare que ce [Moniteur] satisfait aux exigences essentielles et aux autres dispositions pertinentes de la directive 1999/5/EC.
- La déclaration de conformité est accessible à l'adresse <http://www.samsung.com>, en accédant à Assistance > Recherche d'assistance pour vos produits, puis entrez le nom du modèle.
- Cet équipement peut fonctionner dans tous les pays de l'UE.

12.2 Economiseur d'énergie

La fonction d'économie d'énergie de ce produit réduit la consommation énergétique en éteignant l'écran et en modifiant la couleur du voyant d'alimentation si le produit n'est pas utilisé pendant une période définie. Lorsque l'appareil passe en mode d'économie d'énergie, il n'est pas mis hors tension. Pour rallumer l'écran, appuyez sur une touche du clavier ou déplacez la souris. Le mode d'économie d'énergie fonctionne uniquement lorsque l'appareil est connecté à un ordinateur pourvu de ce type de fonction.

Economiseur d'énergie		Fonctionnement normal		Mode d'économie d'énergie	Arrêt (Interrupteur en position Arrêt)
		Nominal	typique		
Indicateur d'alimentation		Activé		Clignotant	Arrêt
Consommation (sans boîtier réseau)	ME32B	64 W	58 W	Moins de 1 W	Moins de 1 W
	ME40B	92 W	88 W		
	ME46B	100 W	95 W		
	ME55B	130 W	119 W		
	UE46A	136 W	125 W		
	UE55A	160 W	146 W		



- Le niveau de consommation affiché peut varier selon les conditions de fonctionnement ou lors de la modification des paramètres.
- Le mode SOG (Sync On Green) n'est pas pris en charge.
- Pour une consommation nulle, mettez l'interrupteur situé au dos de l'appareil en position Arrêt ou débranchez le cordon d'alimentation. Débranchez le cordon d'alimentation si vous prévoyez de ne pas utiliser l'appareil pendant une longue période (vacances, etc.).

12.3 Présélection des modes de temporisation



- En raison de la nature même de l'écran, cet appareil ne peut être réglé que sur une seule résolution pour chaque taille d'écran afin de garantir une qualité d'image optimale. La définition d'une résolution autre que celle qui est spécifiée peut entraîner une dégradation de la qualité d'image. Pour éviter ce problème, il est conseillé de sélectionner la résolution optimale indiquée pour votre produit.
- Vérifiez la fréquence lorsque vous remplacez un produit à tube cathodique (connecté à un ordinateur) par un produit LCD. Si le produit LCD ne prend pas en charge une fréquence verticale de 85 Hz, réglez-la sur 60 Hz à l'aide du produit à tube cathodique avant d'utiliser le produit LCD.

Le réglage de l'écran s'effectue automatiquement si un signal appartenant aux modes standard décrits ci-dessous est émis par l'ordinateur. Dans le cas d'un signal différent, il se peut que l'écran n'affiche aucune image alors que le voyant d'alimentation est allumé. Dans ce cas, modifiez les paramètres conformément au tableau suivant, en vous reportant au mode d'emploi de la carte graphique.

Résolution	Fréquence horizontale (kHz)	Fréquence verticale (Hz)	Horloge (MHz)	Polarité synchronisée (H/V)
IBM, 720 x 400	31,469	70,087	28,322	-/+
MAC, 640 x 480	35,000	66,667	30,240	-/-
MAC, 832 x 624	49,726	74,551	57,284	-/-
MAC, 1152 x 870	68,681	75,062	100,000	-/-
VESA, 640 x 480	37,469	59,940	25,175	-/-
VESA, 640 x 480	37,861	72,809	31,500	-/-
VESA, 640 x 480	37,500	75,000	31,500	-/-
VESA, 800 x 600	35,156	56,250	36,000	+/+
VESA, 800 x 600	37,879	60,317	40,000	+/+
VESA, 800 x 600	48,077	72,188	50,000	+/+
VESA, 800 x 600	46,875	75,000	49,500	+/+
VESA, 1024 x 768	48,363	60,004	65,000	-/-
VESA, 1024 x 768	56,476	70,069	75,000	-/-
VESA, 1024 x 768	60,023	75,029	78,750	+/+
VESA, 1152 x 864	67,500	75,000	108,000	+/+
VESA, 1280 x 720	45,000	60,000	74,250	+/+
VESA, 1280 x 800	49,702	59,810	83,500	-/+

Résolution	Fréquence horizontale (kHz)	Fréquence verticale (Hz)	Horloge (MHz)	Polarité synchronisée (H/V)
VESA, 1280 x 1024	63,981	60,020	108,000	+/+
VESA, 1280 x 1024	79,976	75,025	135,000	+/+
VESA, 1366 x 768	47,712	59,790	85,500	+/+
VESA, 1440 x 900	55,935	59,887	106,500	-/+
VESA, 1600 x 900(RB)	60,000	60,000	108,000	+/+
VESA, 1680 x 1050	65,290	59,954	146,250	-/+
VESA, 1920 x 1080	67,500	60,000	148,500	+/+



Fréquence horizontale

Un cycle horizontal désigne la durée nécessaire pour balayer une seule ligne de la gauche vers la droite de l'écran. Le nombre réciproque d'un cycle horizontal est désigné sous le nom de fréquence horizontale. La fréquence horizontale est mesurée en kHz.

Fréquence verticale

Le produit affiche une même image plusieurs fois par seconde (à l'instar d'une lampe fluorescente) pour représenter une image qui sera visible par le spectateur. La fréquence d'une seule image affichée plusieurs fois par seconde est appelée fréquence verticale ou de rafraîchissement. La fréquence verticale est mesurée en Hz.

12.4 Licence



TheaterSound HD, SRS and  symbol are trademarks of SRS Labs, Inc. TheaterSound HD technology is incorporated under license form SRS Lab, Inc.



Fabriqué sous licence de Dolby Laboratories. Dolby et le symbole double-D sont des marques commerciales de Dolby Laboratories.



Manufactured under license under U.S. Patent #'s: 5,451,942; 5,956,674; 5,974,380; 5,978,762; 6,487,535 & other U.S. and worldwide patents issued & pending. DTS and the Symbol are registered trademarks. & DTS 2.0+ Digital Out and the DTS logos are trademarks of DTS, Inc. Product Includes software. © DTS, Inc. All Rights Reserved.



DivX Certified® to play DivX® video up to HD 1080p, including premium content. DivX®, DivX Certified® and associated logos are trademarks of DivX, Inc. and are used under license.

ABOUT DIVX VIDEO: DivX® is a digital video format created by DivX, Inc. This is an official DivX Certified® device that plays DivX video. Visit www.divx.com for more information and software tools to convert your files into DivX video.

ABOUT DIVX VIDEO-ON-DEMAND: This DivX Certified® device must be registered in order to play purchased DivX Video-on-Demand (VOD) movies. To obtain your registration code, locate the DivX VOD section in your device setup menu. Go to vod.divx.com for more information on how to complete your registration.

Covered by one or more of the following U.S. patents : 7,295,673; 7,460,668; 7,515,710; 7,519,274



The terms HDMI and HDMI High-Definition Multimedia Interface, and the HDMI Logo are trademarks or registered trademarks of HDMI Licensing LLC in the United States and other countries.

Avis concernant les Open Source Licence (Licences libres)

En cas d'utilisation d'un logiciel open source, des Open Source Licences (Licences libres) sont disponibles dans le menu du produit. L'avis concernant les Open Source Licence (Licences libres) est uniquement disponible en anglais.

Comment contacter SAMSUNG dans le monde



Si vous avez des suggestions ou des questions concernant les produits Samsung, veuillez contacter le Service Consommateurs Samsung.

NORTH AMERICA		
U.S.A	1-800-SAMSUNG (726-7864)	http://www.samsung.com
CANADA	1-800-SAMSUNG (726-7864)	http://www.samsung.com/ca http://www.samsung.com/ch_fr (French)
MEXICO	01-800-SAMSUNG (726-7864)	http://www.samsung.com

LATIN AMERICA		
ARGENTINA	0800-333-3733	http://www.samsung.com
BRAZIL	0800-124-421 4004-0000	http://www.samsung.com
BOLIVIA	800-10-7260	http://www.samsung.com
CHILE	800-SAMSUNG (726-7864) From mobile 02-482 82 00	http://www.samsung.com
COLOMBIA	01-8000112112	http://www.samsung.com
COSTA RICA	0-800-507-7267	http://www.samsung.com
DOMINICA	1-800-751-2676	http://www.samsung.com
ECUADOR	1-800-10-7267	http://www.samsung.com
EL SALVADOR	800-6225	http://www.samsung.com
GUATEMALA	1-800-299-0013	http://www.samsung.com
HONDURAS	800-27919267	http://www.samsung.com
JAMAICA	1-800-234-7267	http://www.samsung.com
NICARAGUA	00-1800-5077267	http://www.samsung.com
PANAMA	800-7267	http://www.samsung.com
PERU	0-800-777-08	http://www.samsung.com
PUERTO RICO	1-800-682-3180	http://www.samsung.com
TRINIDAD & TOBAGO	1-800-SAMSUNG (726-7864)	http://www.samsung.com
VENEZUELA	0-800-100-5303	http://www.samsung.com

EUROPE		
ALBANIA	42 27 5755	http://www.samsung.com
AUSTRIA	0810 - SAMSUNG (7267864, € 0.07/min)	http://www.samsung.com
BELGIUM	02-201-24-18	http://www.samsung.com/be (Dutch) http://www.samsung.com/be_fr (French)
BOSNIA	05 133 1999	http://www.samsung.com
BULGARIA	07001 33 11	http://www.samsung.com
CROATIA	062 SAMSUNG (062 726 7864)	http://www.samsung.com
CZECH	800 - SAMSUNG (800-726786)	http://www.samsung.com
	Samsung Electronics Czech and Slovak, s.r.o., Oasis Florenc, Sokolovská 394/17, 180 00, Praha 8	
DENMARK	70 70 19 70	http://www.samsung.com
FINLAND	030 - 6227 515	http://www.samsung.com
FRANCE	01 48 63 00 00	http://www.samsung.com
GERMANY	01805 - SAMSUNG (726-7864,€ 0,14/Min)	http://www.samsung.com
CYPRUS	From landline : 8009 4000	http://www.samsung.com
GREECE	From landline : 80111-SAMSUNG (7267864) From landline & mobile : (+30) 210 6897691	http://www.samsung.com
HUNGARY	06-80-SAMSUNG (726-7864)	http://www.samsung.com
ITALIA	800-SAMSUNG (726-7864)	http://www.samsung.com
KOSOVO	+381 0113216899	http://www.samsung.com
LUXEMBURG	261 03 710	http://www.samsung.com
MACEDONIA	023 207 777	http://www.samsung.com
MONTENEGRO	020 405 888	http://www.samsung.com
NETHERLANDS	0900 - SAMSUNG (0900-7267864) (€ 0,10/Min)	http://www.samsung.com
NORWAY	815-56 480	http://www.samsung.com
POLAND	0 801-1SAMSUNG (172-678) +48 22 607-93-33	http://www.samsung.com

EUROPE		
PORTUGAL	808 20 - SAMSUNG (808 20 7267)	http://www.samsung.com
RUMANIA	From landline : 08010-SAMSUNG (7267864) From landline & mobile : (+40) 21 206 01 10	http://www.samsung.com
SERBIA	0700 Samsung (0700 726 7864)	http://www.samsung.com
SLOVAKIA	0800 - SAMSUNG (0800-726 786)	http://www.samsung.com
SPAIN	902 - 1 - SAMSUNG (902 172 678)	http://www.samsung.com
SWEDEN	0771 726 7864 (SAMSUNG)	http://www.samsung.com
SWITZERLAND	0848-SAMSUNG (7267864, CHF 0.08/min)	http://www.samsung.com/ch http://www.samsung.com/ch_fr (French)
U.K	0330 SAMSUNG (7267864)	http://www.samsung.com
EIRE	0818 717100	http://www.samsung.com
LITHUANIA	8-800-77777	http://www.samsung.com
LATVIA	8000-7267	http://www.samsung.com
ESTONIA	800-7267	http://www.samsung.com
TURKEY	444 77 11	http://www.samsung.com

CIS		
RUSSIA	8-800-555-55-55	http://www.samsung.com
GEORGIA	8-800-555-555	http://www.samsung.com
ARMENIA	0-800-05-555	http://www.samsung.com
AZERBAIJAN	088-55-55-555	http://www.samsung.com
KAZAKHSTAN	8-10-800-500-55-500 (GSM: 7799)	http://www.samsung.com
UZBEKISTAN	8-10-800-500-55-500	http://www.samsung.com
KYRGYZSTAN	00-800-500-55-500	http://www.samsung.com
TADJIKISTAN	8-10-800-500-55-500	http://www.samsung.com
MONGOLIA	-	http://www.samsung.com

CIS		
UKRAINE	0-800-502-000	http://www.samsung.com/ua http://www.samsung.com/ua_ru
BELARUS	810-800-500-55-500	http://www.samsung.com
MOLDOVA	00-800-500-55-500	http://www.samsung.com

ASIA PACIFIC		
AUSTRALIA	1300 362 603	http://www.samsung.com
NEW ZEALAND	0800 SAMSUNG (0800 726 786)	http://www.samsung.com
CHINA	400-810-5858	http://www.samsung.com
HONG KONG	(852) 3698 - 4698	http://www.samsung.com/hk http://www.samsung.com/hk_en/
INDIA	1800 1100 11 3030 8282 1800 3000 8282 1800 266 8282	http://www.samsung.com
INDONESIA	0800-112-8888 021-5699-7777	http://www.samsung.com
JAPAN	0120-327-527	http://www.samsung.com
MALAYSIA	1800-88-9999	http://www.samsung.com
PHILIPPINES	1-800-10-SAMSUNG (726-7864) for PLDT 1-800-3-SAMSUNG (726-7864) for Digitel 1-800-8-SAMSUNG (726-7864) for Globe 02-5805777	http://www.samsung.com
SINGAPORE	1800-SAMSUNG (726-7864)	http://www.samsung.com
THAILAND	1800-29-3232 02-689-3232	http://www.samsung.com
TAIWAN	0800-329-999 0266-026-066	http://www.samsung.com
VIETNAM	1 800 588 889	http://www.samsung.com

MIDDIE EAST		
IRAN	021-8255	http://www.samsung.com
OMAN	800-SAMSUNG (726-7864)	http://www.samsung.com
KUWAIT	183-2255	http://www.samsung.com
BAHRAIN	8000-4726	http://www.samsung.com
EGYPT	08000-726786	http://www.samsung.com
JORDAN	800-22273	http://www.samsung.com
MOROCCO	080 100 2255	http://www.samsung.com
SAUDI ARABIA	9200-21230	http://www.samsung.com
U.A.E	800-SAMSUNG (726-7864)	http://www.samsung.com

AFRICA		
CAMEROON	7095- 0077	http://www.samsung.com
COTE D'IVOIRE	8000 0077	http://www.samsung.com
GHANA	0800-10077 0302-200077	http://www.samsung.com
KENYA	0800 724 000	http://www.samsung.com
NIGERIA	0800-726-7864	http://www.samsung.com
SENEGAL	800-00-0077	http://www.samsung.com
SOUTH AFRICA	0860-SAMSUNG (726-7864)	http://www.samsung.com
TANZANIA	0685 88 99 00	http://www.samsung.com
UGANDA	0800 300 300	http://www.samsung.com

Prise en charge des frais de service (imputables aux clients)



Même si une demande d'intervention est effectuée pendant la période de garantie, la visite d'un technicien peut vous être facturée dans les cas suivants :

Produit non défectueux

La demande porte sur le nettoyage du produit, un réglage, des explications, la réinstallation, etc.

- Si un technicien fournit des instructions sur l'utilisation du produit ou procède simplement à des réglages d'options sans démonter le produit.
- Le défaut résulte de facteurs environnementaux externes (Internet, antenne, signal du réseau filaire, etc.)
- Le produit est réinstallé ou d'autres appareils ont été connectés après la première installation du produit.
- Le produit est réinstallé suite à un déplacement dans un autre endroit ou dans un autre bâtiment.
- Le client demande des instructions sur la manière d'utiliser l'appareil de façon à coexister avec un autre produit de l'entreprise.
- Le client demande des instructions sur la manière d'utiliser le réseau ou un autre programme de l'entreprise.
- Le client demande l'installation du logiciel et la configuration du produit.
- Le technicien de maintenance est chargé d'éliminer / de nettoyer la poussière ou d'autres matières étrangères à l'intérieur du produit.
- Le client demande une autre installation après l'achat d'un produit en ligne ou via le télé-achat.

Domage provoqué par le client

Cas où le dommage du produit est provoqué par une mauvaise manipulation ou réparation imputable au client.

Si un dommage causé au produit est dû à l'un des facteurs suivants :

- Impact ou chute externe.
- Utilisation de matériaux ou d'un produit vendu séparément non recommandé(s) par Samsung.
- Réparation effectuée par une personne qui ne représente pas un prestataire de services externe ou un partenaire agréé par Samsung Electronics Co., Ltd.
- Refonte ou réparation du produit effectuée par le client.
- Utilisation d'une tension inappropriée ou de connexions électriques non autorisées.
- Précautions ou avertissements indiqués dans le manuel d'utilisation non suivis.

Autres cas

- La défaillance du produit résulte d'une catastrophe naturelle (foudre, incendie, tremblement de terre, inondation, etc.)
- Tous les composants consommables sont épuisés (batterie, encre, lumières fluorescentes, tête, vibreur, lampe, filtre, ruban, etc.).



Si le client demande une intervention alors que le produit ne présente aucun défaut, des frais de service pourront lui être facturés. Veuillez lire attentivement le manuel d'utilisation au préalable.

Qualité d'image optimale et protection contre la rémanence d'image

Qualité d'image optimale

- Pour bénéficier d'une qualité d'image optimale, ouvrez le Panneau de configuration de votre ordinateur et réglez la résolution et la fréquence de rafraîchissement comme suit. La qualité d'image des écrans LCD TFT peut se détériorer si vous ne sélectionnez pas la résolution optimale.
 - Résolution : 1920 X 1080
 - Fréquence verticale (fréquence de rafraîchissement) : 56 ~ 75 Hz
- En raison de la conception même de ce produit, il se peut que 1 pixel par million (ppm) apparaisse plus clair ou plus sombre sur l'écran LCD. Cela n'a aucune incidence sur les performances du produit.
 - Nombre de sous-pixels par type d'écran LCD : 32, 40, 46, 55 : 6,220,800
- Exécutez "**Réglage Automatique**" pour améliorer la qualité d'image. S'il subsiste des interférences (bruit) après un réglage automatique, sélectionnez **Régl. Base** ou **Regl. Préc.**
- Si vous laissez une image fixe affichée à l'écran pendant une longue période, un phénomène de rémanence risque de se produire ou cela peut donner lieu à des pixels défectueux.
 - Activez le mode d'économie d'énergie ou un économiseur d'écran dynamique si vous ne comptez pas utiliser le produit pendant une longue période.
- Contrairement aux moniteurs à tube cathodique, les modèles LCD TFT (en raison de la nature même de l'écran) ne peuvent être réglés que sur une seule résolution pour obtenir une qualité d'image optimale. Dès lors, la définition d'une résolution autre que celle qui est spécifiée peut entraîner une dégradation de la qualité d'image. Pour éviter ce problème, il est conseillé de sélectionner la résolution optimale spécifiée pour votre moniteur.

Protection contre la rémanence d'image

Qu'entend-on par rémanence d'image ?

En principe, le phénomène de rémanence d'image ne se produit pas lorsque l'écran LCD fonctionne normalement. Un fonctionnement normal qualifie le changement continu du motif vidéo. Si l'écran LCD affiche un motif fixe pendant une longue période (plus de 12 heures), une légère différence de tension peut apparaître entre les électrodes dans les pixels qui contrôlent les cristaux liquides.

Une telle différence de tension augmente avec le temps et amincit les cristaux liquides. Lorsque cela se produit, il est possible qu'une image précédente reste affichée sur l'écran lors du changement de motif. Pour éviter ce phénomène, il convient de réduire la différence de tension accumulée.

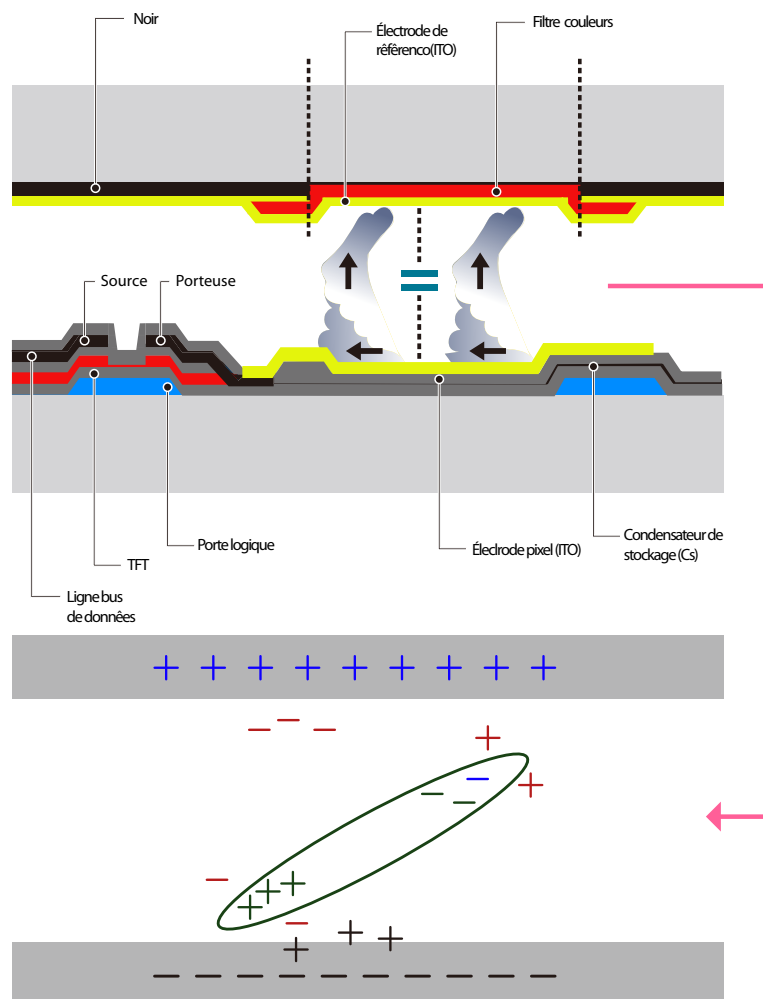

- Mise hors tension, Economiseur d'écran et Mode d'économie d'énergie

Annexe

- Eteignez le produit pendant 4 heures après 20 heures d'utilisation.
 - Eteignez le produit pendant 2 heures après 12 heures d'utilisation.(ME32B / ME40B / ME46B / ME55B / UE46A / UE55A)
 - Sélectionnez Propriétés d'affichage > Alimentation sur l'ordinateur et réglez le paramètre de mise hors tension du produit.
 - Il est conseillé d'utiliser un économiseur d'écran.
 - Il est préférable d'utiliser un économiseur d'écran à couleur unique ou avec une image en mouvement.
- Changement de couleur fréquent

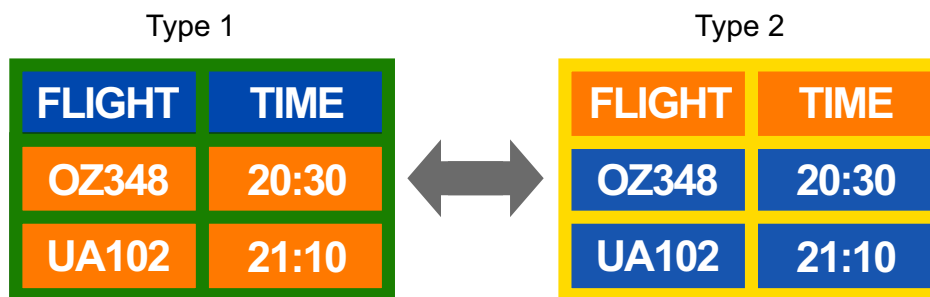

Utilisation de 2 couleurs

Basculez entre 2 couleurs toutes les 30 minutes, comme illustré ci-dessus.

- Évitez de combiner une couleur de texte et une couleur d'arrière-plan à luminosité contrastée. Evitez d'utiliser du gris, car cette couleur peut contribuer à l'apparition du phénomène de rémanence d'image.

Évitez d'utiliser des couleurs à luminosité contrastée (noir et blanc ; gris).



- Changement fréquent de couleur de texte
 - Utilisez des couleurs claires de luminosité semblable.
 - Intervalle : Changez la couleur du texte et celle de l'arrière-plan toutes les 30 minutes.

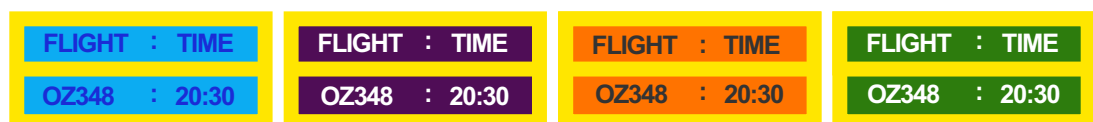

- Déplacez et modifiez le texte toutes les 30 minutes, comme illustré ci-dessous.



- Affichez régulièrement une image en mouvement avec un logo.
Intervalle : affichez une image en mouvement avec un logo pendant 60 secondes après 4 heures d'utilisation.
- Le meilleur moyen de protéger le produit contre le phénomène de rémanence d'image consiste à le mettre hors tension ou à configurer l'ordinateur ou le système pour qu'il exécute un économiseur d'écran lorsque le produit est inactif. Le service de garantie peut également être limité en fonction du guide d'instructions.

Les bons gestes de mise au rebut de ce produit (Déchets d'équipements électriques et électroniques)



(Applicable dans les pays de l'Union Européenne et dans d'autres pays européens pratiquant le tri sélectif)

Ce symbole sur le produit, ses accessoires ou sa documentation indique que ni le produit, ni ses accessoires électroniques usagés (chargeur, casque audio, câble USB, etc.) ne peuvent être jetés avec les autres déchets ménagers. La mise au rebut incontrôlée des déchets présentant des risques environnementaux et de santé publique, veuillez séparer vos produits et accessoires usagés des autres déchets. Vous favoriserez ainsi le recyclage de la matière qui les compose dans le cadre d'un développement durable.

Les particuliers sont invités à contacter le magasin leur ayant vendu le produit ou à se renseigner auprès des autorités locales pour connaître les procédures et les points de collecte de ces produits en vue de leur recyclage.

Les entreprises et professionnels sont invités à contacter leurs fournisseurs et à consulter les conditions de leur contrat de vente. Ce produit et ses accessoires ne peuvent être jetés avec les autres déchets professionnels et commerciaux.

Élimination des batteries de ce produit



(Applicable aux pays de l'Union européenne et aux autres pays européens dans lesquels des systèmes de collecte sélective sont mis en place)

Le symbole sur la batterie, le manuel ou l'emballage indique que les batteries de ce produit ne doivent pas être éliminées en fin de vie avec les autres déchets ménagers. L'indication éventuelle des symboles chimiques Hg, Cd ou Pb signifie que la batterie contient des quantités de mercure, de cadmium ou de plomb supérieures aux niveaux de référence stipulés dans la directive CE 2006/66.

Si les batteries ne sont pas correctement éliminées, ces substances peuvent porter préjudice à la santé humaine ou à l'environnement.

Afin de protéger les ressources naturelles et d'encourager la réutilisation du matériel, veuillez à séparer les batteries des autres types de déchets et à les recycler via votre système local de collecte gratuite des batteries.

Terminologie

OSD (Affichage à l'écran)

L'affichage à l'écran (OSD) vous permet de configurer des paramètres à l'écran pour optimiser la qualité d'image selon vos besoins. Vous pouvez modifier la luminosité, la teinte, la taille et bien d'autres paramètres de l'écran grâce aux menus qui s'affichent à l'écran.

Gamma

Le menu Gamma permet de régler l'échelle de gris qui représente les tons moyens de l'écran. Le réglage de la luminosité affecte la luminosité de tout l'écran, tandis que celui du Gamma affecte uniquement la luminosité moyenne.

Échelle de gris

L'échelle renvoie aux niveaux d'intensité de couleur qui présentent des variations de changement de couleur, depuis les zones plus sombres jusqu'aux zones plus claires de l'écran. Les modifications de luminosité d'écran sont exprimées par variation du blanc et du noir, et l'échelle de gris renvoie à la zone moyenne entre le noir et le blanc. Tout changement de l'échelle de gris par ajustement du gamma modifiera la luminosité moyenne de l'écran.

Fréquence de balayage

La fréquence de balayage, ou fréquence de rafraîchissement, renvoie à la fréquence à laquelle l'écran est actualisé. Les données de l'écran sont transmises pendant le rafraîchissement de l'écran pour afficher une image, sans que cela soit visible à l'œil nu. Le nombre de rafraîchissements de l'écran s'appelle la fréquence de balayage et se mesure en Hz. Si cette fréquence est de 60 Hz, cela signifie que l'écran est rafraîchi 60 fois par seconde. La fréquence de balayage de l'écran dépend des performances des cartes graphiques de votre PC et de votre produit.

Fréquence horizontale

Les caractères ou images qui s'affichent sur l'écran du produit se composent de points (pixels). Les pixels sont transmis en lignes horizontales, qui sont ensuite organisées verticalement pour créer une image. La fréquence horizontale est mesurée en kHz et représente le nombre de transmissions et d'affichages par seconde des lignes horizontales sur l'écran du produit. Si la fréquence horizontale est de 85, cela signifie que les lignes horizontales qui constituent une image sont transmises 85 000 fois par seconde, et cette fréquence est indiquée comme suit : 85 kHz.

Fréquence verticale

Une image se compose de nombreuses lignes horizontales. La fréquence verticale se mesure en Hz et représente le nombre d'images pouvant être créées par seconde par ces lignes horizontales. Si la fréquence verticale est de 60, cela signifie qu'une image est transmise 60 fois par seconde. Cette

fréquence est aussi appelée « fréquence de rafraîchissement » et a un impact sur le scintillement de l'écran.

Résolution

La résolution représente le nombre de pixels horizontaux et verticaux qui forment un écran. Elle représente le niveau de détail de l'écran.

Une résolution supérieure présente un volume d'information supérieur à l'écran et convient à l'exécution de plusieurs tâches simultanées.

Par ex. : une résolution de 1920 x 1080 comprend 1 920 pixels horizontaux (fréquence horizontale) et 1 080 lignes verticales (résolution verticale).

Plug & Play

La fonctionnalité Plug & Play permet un échange d'informations automatique entre un produit et un ordinateur pour produire un affichage optimal.

Le produit utilise la norme internationale VESA DDC pour exécuter la fonction Plug & Play.

Index

A

- Annexe 210
- Articles vendus sparment 24

C

- Caractéristiques techniques 203
- Comment contacter SAMSUNG dans le monde 210
- Connexion PC 57
- Connexion vido 63

E

- Ecran des paramètres personnaliss 106

F

- Format de l'image 107

H

- Heure 150

I

- InstallationDsinstallation de MDC 72

L

- Langue des menus 152

M

- MagicInfo Lite 124
- Mise à niveau du logiciel 171
- Mode 105
- Mode 3D 110
- Mode co 153
- Modification de la résolution 60
- Multi contrôle 149

P

- Param. auto-commutation source 161
- Paramètres réseau 137
- Piles 30
- PIP 155
- Position cran 160

R

- Rapport de problème 197
- Rglage de l'cran 106
- Rinitial tout 170
- Rotation OSD 170

S

- Solution Eco 121
- Standard 105
- Sync vidéo 3D 164

T

- Tlcommande 29

V

- Veille 150